

Built-in Oven

User manual

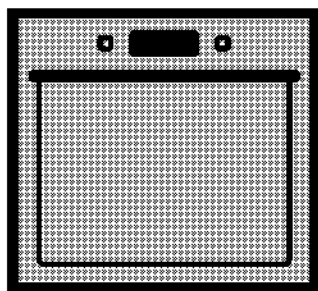

BIRT25400XPS

EN | SK | ET

285.4437.64/R.AE/17.04.2018/3-1

Please read this user manual first!

Dear Customer,

Thank you for purchasing this Beko product. We hope that you get the best results from your product which has been manufactured with high quality and state-of-the-art technology. Therefore, please read this entire user manual and all other accompanying documents carefully before using the product and keep it as a reference for future use. If you handover the product to someone else, give the user manual as well. Follow all warnings and information in the user manual.

Remember that this user manual is also applicable for several other models. Differences between models will be identified in the manual.

Explanation of symbols

Throughout this user manual the following symbols are used:

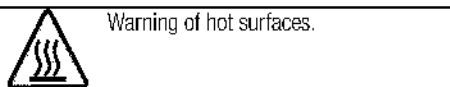
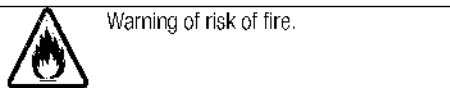
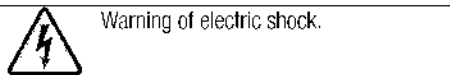
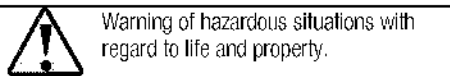
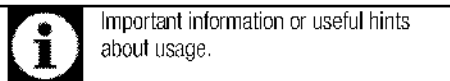

Arçelik A.Ş.
Karaağaç caddesi No:2-6
34445 Sütlüce/İstanbul/TURKEY
Made in TURKEY

CE

This product was manufactured using the latest technology in environmentally friendly conditions.

TABLE OF CONTENTS

1 Important instructions and warnings for safety and environment 4

General safety	4
Electrical safety	4
Product safety	5
Intended use	7
Safety for children	8
Disposing of the old product	8
Package information	8

2 General information 9

Overview	9
Package contents	10
Technical specifications	11

3 Installation 12

Before installation	12
Installation and connection	14
Future Transportation	15

4 Preparation 16

Tips for saving energy	16
------------------------------	----

Initial use	16
Time setting	16
First cleaning of the appliance	16
Initial heating	16

5 How to operate the oven 18

General information on baking, roasting and grilling	18
How to operate the electric oven	18
Operating modes	18
How to operate the oven control unit	21
Cooking times table	25
How to operate the grill	26
Cooking times table for grilling	27

6 Maintenance and care 28

General information	28
Cleaning the control panel	28
Cleaning the oven	28
Removing the oven door	30
Removing the door inner glass	31
Replacing the oven lamp	31

7 Troubleshooting 33

1 Important instructions and warnings for safety and environment

This section contains safety instructions that will help protect from risk of personal injury or property damage. Failure to follow these instructions shall void any warranty.

General safety

- This appliance can be used by children aged from 8 years and above and persons with reduced physical, sensory or mental capabilities or lack of experience and knowledge if they have been given supervision or instruction concerning use of the appliance in a safe way and understand the hazards involved.

Children shall not play with the appliance. Cleaning and user maintenance shall not be made by children without supervision.

- The appliance is not to be used by persons (including children) with reduced physical, sensory or mental capabilities, or lack of experience and knowledge, unless they have been given supervision or instruction. Children should be supervised and ensure they do not play with the appliance
- If the product is handed over to someone else for personal use or second-hand use purposes, the

user manual, product labels and other relevant documents and parts should be also given.

- Installation and repair procedures must always be performed by Authorised Service Agents. The manufacturer shall not be held responsible for damages arising from procedures carried out by unauthorised persons which may also void the warranty. Before installation, read the instructions carefully.
- Do not operate the product if it is defective or has any visible damage.
- Ensure that the product function knobs are switched off after every use.

Electrical safety

- If the product has a failure, it should not be operated unless it is repaired by an Authorised Service Agent. There is the risk of electric shock!
- Only connect the product to a grounded outlet/line with the voltage and protection as specified in the "Technical specifications". Have the grounding installation made by a qualified electrician while using the product with or without a

transformer. Our company shall not be liable for any problems arising due to the product not being earthed in accordance with the local regulations.

- Never wash the product by spreading or pouring water onto it! There is the risk of electric shock!
- Never touch the plug with wet hands! Never unplug by pulling on the cable, always pull out by holding the plug.
- The product must be disconnected during installation, maintenance, cleaning and repairing procedures.
- If the power connection cable for the product is damaged, it must be replaced by the manufacturer, its service agent or similarly qualified persons in order to avoid a hazard.
- The appliance must be installed so that it can be completely disconnected from the mains supply. The separation must be provided by a switch built into the fixed electrical installation, according to construction regulations.
- Rear surface of the oven gets hot when it is in use. Make sure that the electrical connection does not contact the rear surface; otherwise, connections can get damaged.

- Do not trap the mains cable between the oven door and frame and do not route it over hot surfaces. Otherwise, cable insulation may melt and cause fire as a result of short circuit.
- Any work on electrical equipment and systems should only be carried out by authorised and qualified persons.
- In case of any damage, switch off the product and disconnect it from the mains. To do this, turn off the fuse at home.
- Make sure that fuse rating is compatible with the product.

Product safety

- **WARNING:** The appliance and its accessible parts become hot during use. Care should be taken to avoid touching heating elements. Children less than 8 years of age shall be kept away unless continuously supervised.
- Never use the product when your judgment or coordination is impaired by the use of alcohol and/or drugs.
- Be careful when using alcoholic drinks in your dishes. Alcohol evaporates at high temperatures and may cause fire since it can ignite when it comes into contact with hot surfaces.
- **Food Poisoning Hazard:** Do not let food sit in oven for more than 1

hour before or after cooking. Doing so can result in food poisoning or sickness.

- Do not place any flammable materials close to the product as the sides may become hot during use.
- During use the appliances becomes hot. Care should be taken to avoid touching heating elements inside the oven.
- Keep all ventilation slots clear of obstructions.
- Do not heat closed tins and glass jars in the oven. The pressure that would build-up in the tin/jar may cause it to burst.
- Do not place baking trays, dishes or aluminium foil directly onto the bottom of the oven. The heat accumulation might damage the bottom of the oven.
- Do not use harsh abrasive cleaners or sharp metal scrapers to clean the oven door glass since they can scratch the surface, which may result in shattering of the glass.
- Do not use steam cleaners to clean the appliance as this may cause an electric shock.
- (Varies depending on the product model.)
Placing the wire shelf and tray onto the wire racks properly

It is important to place the wire shelf and/or tray onto the rack properly. Slide the wire shelf or tray between 2 rails and make sure that it is balanced before placing food on it (Please see the following figure).

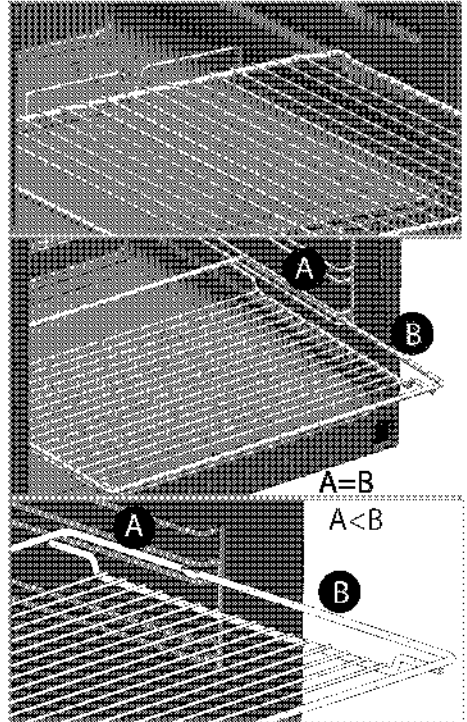

- Do not use the product if the front door glass removed or cracked.
- Do not use the oven handle to hang towels for drying. Do not hang up towel, gloves, or similar textile products when the grill function is at open door.
- Always use heat resistant oven gloves when putting in or removing dishes into/from the hot oven.

- Place the baking paper into the cooking pot or on to the oven accessory (tray, wire grill etc) together with the food and then insert all into the preheated oven. Remove the excess parts of the baking paper overflowing from the accessory or the pot in order to prevent the risk of touching the oven's heating elements. Never use the baking paper in an operating temperature higher than the indicated value for the baking paper. Do not place the baking paper directly on the base of the oven.
- **WARNING:** Ensure that the appliance is switched off before replacing the lamp to avoid the possibility of electric shock.
- Before the cleaning cycle, remove dirt from exterior surfaces and oven interior with a damp cloth. Remove all accessories inside of oven.
- Hot surfaces cause burns! Do not touch the product during self cleaning step and keep children away from it. Keep at least 30 minutes before removing the remnants.
- During pyrolytic cleaning, surfaces may become hotter than with standard use. Keep children away.
- The appliance must not be installed behind a decorative door in order to avoid overheating.
- Product must be placed directly on the floor. It must not be placed onto a base or a pedestal.

Prevention against possible fire risk!

- Ensure all electrical connections are secure and tight to prevent risk of arcing.
- Do not use damaged cables or extension cables.
- Ensure liquid or moisture is not accessible to the electrical connection point.

Intended use

- This product is designed for domestic use. Commercial use will void the guarantee.
- This appliance is for cooking purposes only. It must not be used for other purposes, for example room heating.
- This product should not be used for warming the plates under the grill, drying towels, dish cloths etc. by hanging them on the oven door handles. This product should also not be used for room heating purposes.
- The manufacturer shall not be liable for any damage caused by improper use or handling errors.
- The oven can be used for defrosting, baking, roasting and grilling food.

Safety for children

- **WARNING:** Accessible parts may become hot during use. Young children should be kept away.
- The packaging materials will be dangerous for children. Keep the packaging materials away from children. Please dispose of all parts of the packaging according to environmental standards.
- Electrical products are dangerous to children. Keep children away from the product when it is operating and do not allow them to play with the product.
- Do not place any items above the appliance that children may reach for.
- When the door is open, do not load any heavy object on it and do not allow children to sit on it. It may overturn or door hinges may get damaged.

Disposing of the old product

Compliance with the WEEE Directive and Disposing of the Waste Product:



This product complies with EU WEEE Directive (2012/19/EU). This product bears a classification symbol for waste electrical and electronic equipment (WEEE).

This product has been manufactured with high quality parts and materials which can be reused and are suitable for recycling. Do not dispose of the waste product with normal domestic and other wastes at the end of its service life. Take it to the collection center for the recycling of electrical and electronic equipment. Please consult your local authorities to learn about these collection centers.

Compliance with RoHS Directive:

The product you have purchased complies with EU RoHS Directive (2011/65/EU). It does not contain harmful and prohibited materials specified in the Directive.

Package information

- Packaging materials of the product are manufactured from recyclable materials in accordance with our National Environment Regulations. Do not dispose of the packaging materials together with the domestic or other wastes. Take them to the packaging material collection points designated by the local authorities.

2 General information

Overview

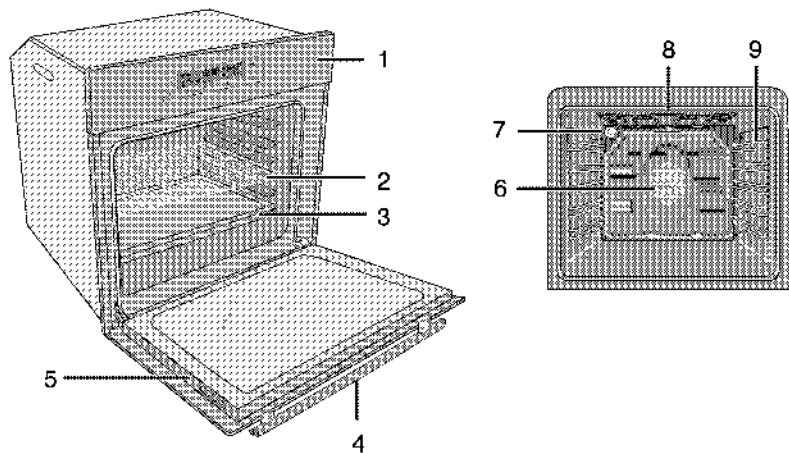

- | | | | |
|---|---------------|---|--------------------------------|
| 1 | Control panel | 6 | Fan motor (behind steel plate) |
| 2 | Wire shelf | 7 | Lamp |
| 3 | Tray | 8 | Top heating element |
| 4 | Handle | 9 | Shelf positions |
| 5 | Door | | |

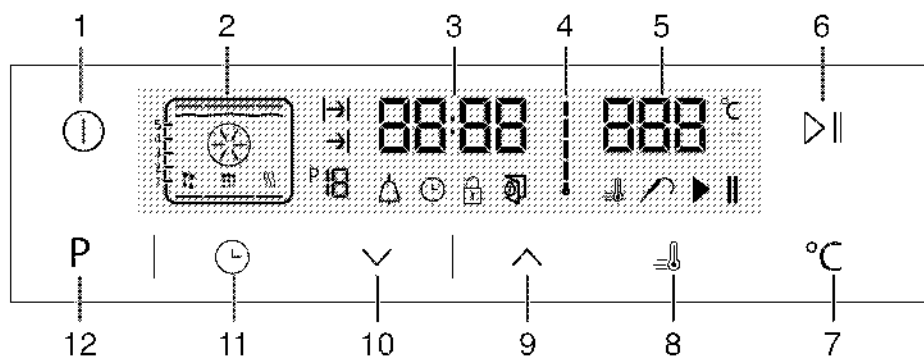

- | | | | |
|----|------------------------------------|----|--------------------------------|
| 1 | ON/OFF key | 12 | Return Key to function display |
| 2 | Function display | | |
| 3 | Current time indicator field | | |
| 4 | Oven Inner Temperature symbol | | |
| 5 | Temperature indicator field | | |
| 6 | Start/stop cooking key | | |
| 7 | Temperature setting key | | |
| 8 | Booster symbol (rapid pre-heating) | | |
| 9 | Plus key | | |
| 10 | Minus key | | |
| 11 | Adjustment key | | |

Package contents



Accessories supplied can vary depending on the product model. Not every accessory described in the user manual may exist on your product.

1. **User manual**

2. **Oven tray**

Used for pastries, frozen foods and big roasts.

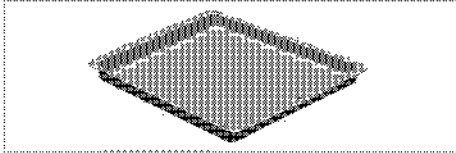

3. **Deep tray**

Used for pastries, large roasts, juicy dishes, and for collecting the fat while grilling.

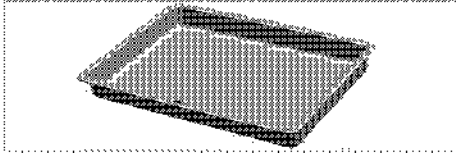

4. **Wire Shelf**

Used for roasting and for placing the food to be baked, roasted or cooked in casserole dishes to the desired rack.

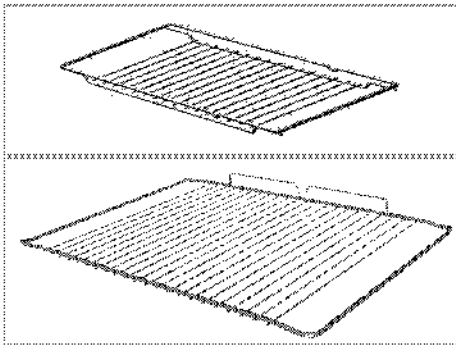

5. **Placing the wire shelf and tray onto the telescopic racks properly**
(This feature is optional. It may not exist on your product.)

Telescopic racks allow you to install and remove the trays and wire shelf easily.

When using the tray and wire shelf with telescopic racks, make sure that the pins at the rear section of the telescopic rack stands against the edges of the wire shelf and tray.

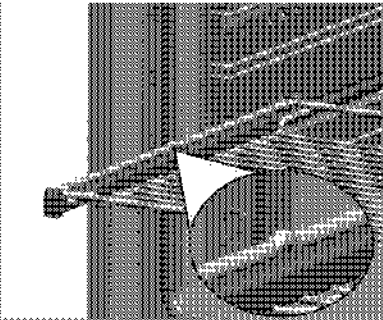
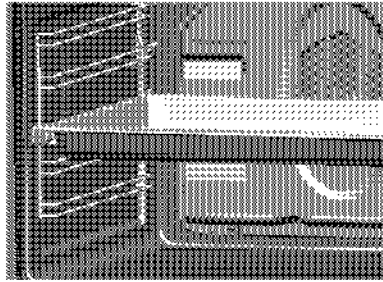

6. **Rotisserie chicken**

Used to grill meat, poultry and fish evenly from all sides.

- Fix the food to be grilled to the turn spit with the forks.
- Place the turn spit frame into the oven by aligning it with the turn spit driver.
- Insert the sharp edge of the turn spit into the turn spit driver and place the turn spit onto the turn spit frame.
- Remove the spit handle while grilling.

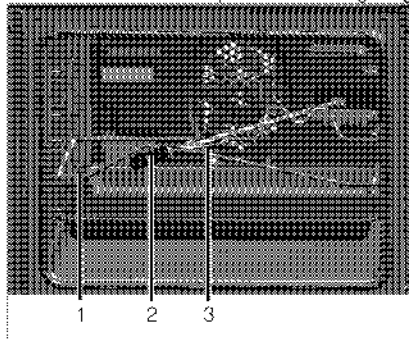

1 Turn spit frame

2 Plastic handle *

3 Fork

* (Varies depending on the product model.)

Technical specifications

Voltage / frequency	220-240 V ~ 50 Hz
Total power consumption	3.1 kW
Fuse	min. 16 A
Cable type / section	min. H05W-FG 3 x 1.5 mm ²
External dimensions (height / width / depth)	595 mm/594 mm/567 mm
Installation dimensions (height / width / depth)	**590 or 600 mm/560 mm/min. 550 mm
Main oven	Multifunction oven
Inner lamp	15/26 W
Grill power consumption	2.2 kW

* Basics: Information on the energy label of electrical ovens is given in accordance with the EN 60350-1 / IEC 60350-1 standard. Those values are determined under standard load with bottom-top heater or fan assisted heating (if any) functions.

Energy efficiency class is determined in accordance with the following prioritization depending on whether the relevant functions exist on the product or not. 1-Cooking with eco-fan, 2- Turbo slow cooking, 3- Turbo cooking, 4- Fan assisted bottom/top heating, 5-Top and bottom heating.

** See *Installation*, page 12.



Technical specifications may be changed without prior notice to improve the quality of the product.



Figures in this manual are schematic and may not exactly match your product.



Values stated on the product labels or in the documentation accompanying it are obtained in laboratory conditions in accordance with relevant standards. Depending on operational and environmental conditions of the product, these values may vary.

3 Installation

Product must be installed by a qualified person in accordance with the regulations in force. The manufacturer shall not be held responsible for damages arising from procedures carried out by unauthorized persons which may also void the warranty.



Preparation of location and electrical installation for the product is under customer's responsibility.



DANGER:

The product must be installed in accordance with all local electrical regulations.



DANGER:

Prior to installation, visually check if the product has any defects on it. If so, do not have it installed.
Damaged products cause risks for your safety.

Before installation

The appliance is intended for installation in commercially available kitchen cabinets. A safety

distance must be left between the appliance and the kitchen walls and furniture. See figure (values in mm).

- Surfaces, synthetic laminates and adhesives used must be heat resistant (100 °C minimum).
- Kitchen cabinets must be set level and fixed.
- If there is a drawer beneath the oven, a shelf must be installed between oven and drawer.
- Carry the appliance with at least two persons.



Do not install the appliance next to refrigerators or freezers. The heat emitted by the appliance will lead to an increased energy consumption of cooling appliances.



The door and/or handle must not be used for lifting or moving the appliance.



If the appliance has wire handles, push the handles back into the side walls after moving the appliance.

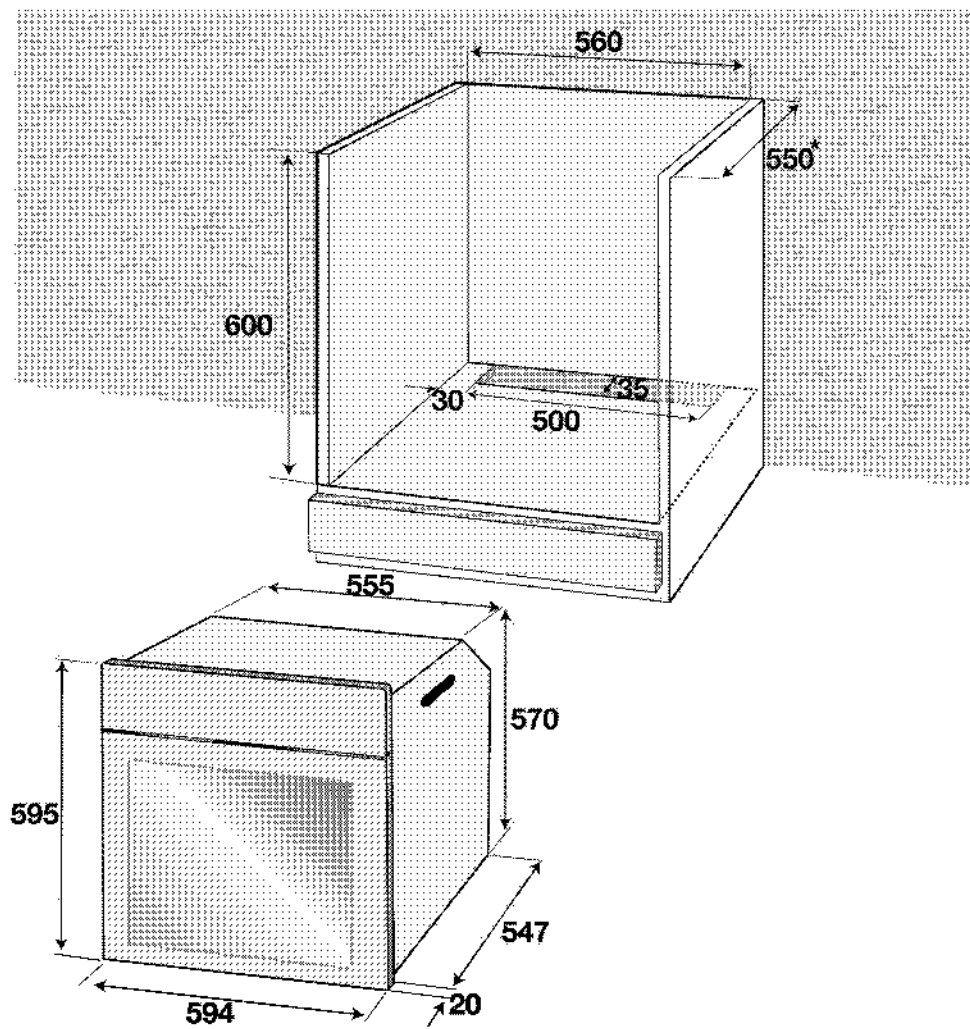

* min.

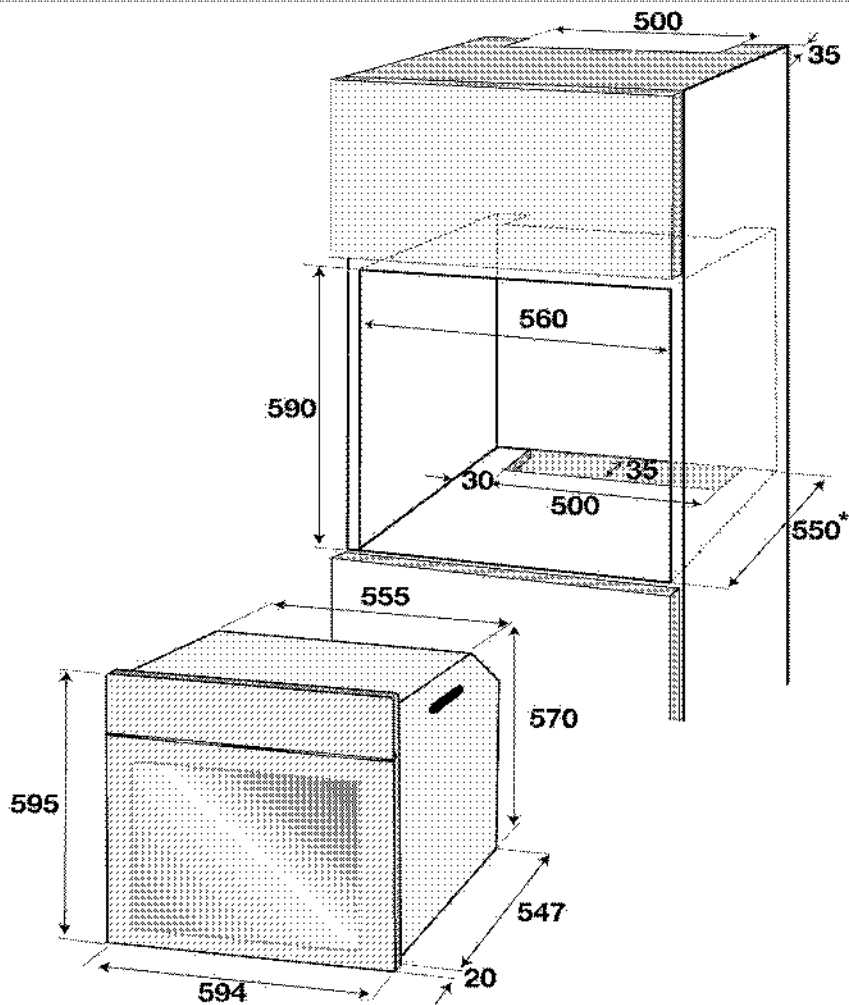

* min.

Installation and connection

- The product must be installed in accordance with all local gas and electrical regulations.

Electrical connection

Connect the product to a grounded outlet/line protected by a miniature circuit breaker of suitable capacity as stated in the "Technical specifications" table. Have the grounding installation made by a qualified electrician while using the product with or without a transformer. Our company shall not be liable for any damages that will arise due to using the product without a grounding installation in accordance with the local regulations.



DANGER:

The product must be connected to the mains supply only by an authorised and qualified person. The product's warranty period starts only after correct installation. Manufacturer shall not be held responsible for damages arising from procedures carried out by unauthorised persons.

**DANGER:**

The power cable must not be clamped, bent or trapped or come into contact with hot parts of the product.

A damaged power cable must be replaced by a qualified electrician. Otherwise, there is risk of electric shock, short circuit or fire!

- Connection must comply with national regulations.
- The mains supply data must correspond to the data specified on the type label of the product. Open the front door to see the type label.
- Power cable of your product must comply with the values in "Technical specifications" table.

**DANGER:**

Before starting any work on the electrical installation, disconnect the product from the mains supply.

There is the risk of electric shock!



Power cable plug must be within easy reach after installation (do not route it above the hob).



While performing the wiring, you must apply with the national/local electrical regulations and must use the appropriate socket outlet/line and plug for oven. In case of the product's power limits are out of current carrying capability of plug and socket outlet/line, the product must be connected through fixed electrical installation directly without using plug and socket outlet/line.

Plug the power cable into the socket.

Installing the product

1. Slide the oven into the cabinet, align and secure it while making sure that the power cable is not broken and/or trapped.

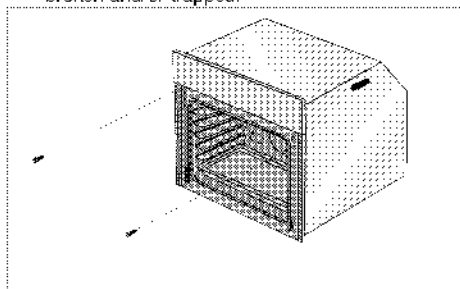

Secure the oven with 2 screws as illustrated.

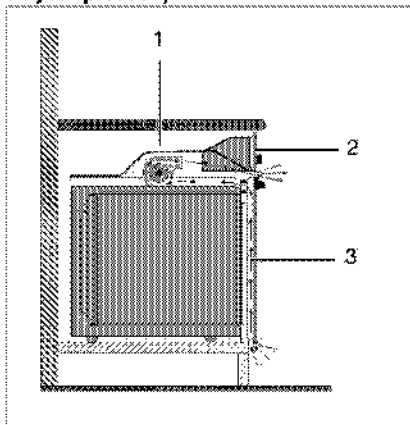
For products with cooling fan (It may not exist on your product.)

- 1 Cooling fan
- 2 Control panel
- 3 Door

The built-in cooling fan cools both the built-in cabinet and the front of the product.



Cooling fan continues to operate for about 20-30 minutes after the oven is switched off.

If you have cooked by programming the timer of the oven, cooling fan will also be switched off at the end of the cooking time together with all functions.

Final check

1. Operate the product.
2. Check the functions.

Future Transportation

- Keep the product's original carton and transport the product in it. Follow the instructions on the carton. If you do not have the original carton, pack the product in bubble wrap or thick cardboard and tape it securely.
- To prevent the wire grill and tray inside the oven from damaging the oven door, place a strip of cardboard onto the inside of the oven door that lines up with the position of the trays. Tape the oven door to the side walls.
- Do not use the door or handle to lift or move the product.



Do not place any objects onto the product and move it in upright position.



Check the general appearance of your product for any damages that might have occurred during transportation.

4 Preparation

Tips for saving energy

The following information will help you to use your appliance in an ecological way, and to save energy:

- Use dark coloured or enamel coated cookware in the oven since the heat transmission will be better.
- While cooking your dishes, perform a preheating operation if it is advised in the user manual or cooking instructions.
- Do not open the door of the oven frequently during cooking.

- Try to cook more than one dish in the oven at the same time whenever possible. You can cook by placing two cooking vessels onto the wire shelf.
- Cook more than one dish one after another. The oven will already be hot.
- You can save energy by switching off your oven a few minutes before the end of the cooking time. Do not open the oven door.
- Defrost frozen dishes before cooking them.

Initial use

Time setting

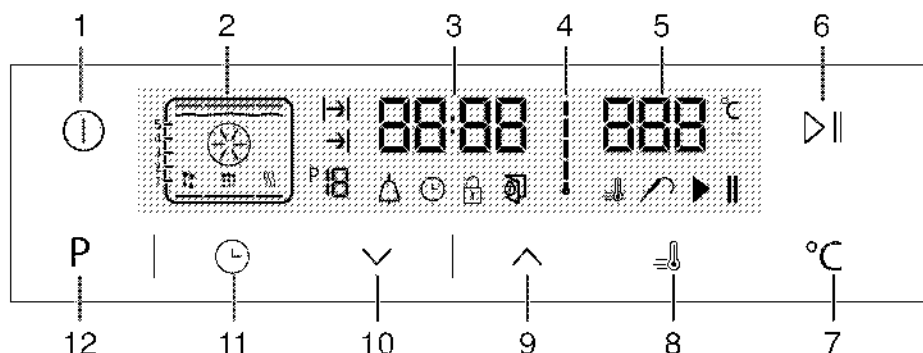

- 1 ON/OFF key
- 2 Function display
- 3 Current time indicator field
- 4 Oven Inner Temperature symbol
- 5 Temperature indicator field
- 6 Start/stop cooking key
- 7 Temperature setting key
- 8 Booster symbol (rapid pre-heating)
- 9 Plus key
- 10 Minus key
- 11 Adjustment key
- 12 Return Key to function display

1. At the initial operation of the oven symbol lights up, touch keys to set the hour.
2. Confirm the setting by touching symbol and wait for 4 seconds without touching any keys to confirm.

If the current time is not set, time indicator will start increasing/moving up from 12:00. symbol will be activated to indicate that the current time has not been set. It will disappear as soon as the time is set.

First cleaning of the appliance

The surface might get damaged by some detergents or cleaning materials. Do not use aggressive detergents, cleaning powders/creams or any sharp objects during cleaning. Do not use harsh abrasive cleaners or sharp metal scrapers to clean the oven door glass since they can scratch the surface, which may result in shattering of the glass.

1. Remove all packaging materials.
2. Wipe the surfaces of the appliance with a damp cloth or sponge and dry with a cloth.

Initial heating

Heat up the product for about 30 minutes and then switch it off. Thus, any production residues or layers will be burnt off and removed.

**WARNING**

Hot surfaces cause burns!

Product may be hot when it is in use. Never touch the hot burners, inner sections of the oven, heaters and etc. Keep children away. Always use heat resistant oven gloves when putting in or removing dishes into/from the hot oven.

Electric oven

1. Take all baking trays and the wire grill out of the oven.
2. Close the oven door.
3. Select **Static** position.
4. Select **the highest grill power**; See *How to operate the electric oven, page 18*.
5. Operate the oven for about 30 minutes.

6. Turn off your oven; See *How to operate the electric oven, page 18*

Grill oven

1. Take all baking trays and the wire grill out of the oven.
2. Close the oven door.
3. Select the highest grill power; see *How to operate the grill, page 26*.
4. Operate the grill about 30 minutes.
5. Turn off your grill; see *How to operate the grill, page 26*



Smoke and smell may emit for a couple of hours during the initial operation. This is quite normal. Ensure that the room is well ventilated to remove the smoke and smell. Avoid directly inhaling the smoke and the smell that emits.

5 How to operate the oven

General information on baking, roasting and grilling



WARNING

Hot surfaces cause burns!
Product may be hot when it is in use. Never touch the hot burners, inner sections of the oven, heaters and etc. Keep children away. Always use heat resistant oven gloves when putting in or removing dishes into/from the hot oven.



DANGER:

Be careful when opening the oven door as steam may escape.
Exiting steam can scald your hands, face and/or eyes.

Tips for baking

- Use non-sticky coated appropriate metal plates or aluminum vessels or heat-resistant silicone moulds.
- Make best use of the space on the rack.
- Place the baking mould in the middle of the shelf.
- Select the correct rack position before turning the oven or grill on. Do not change the rack position when the oven is hot.
- Keep the oven door closed.

Tips for roasting

- Treating whole chicken, turkey and large piece of meat with dressings such as lemon juice and black pepper before cooking will increase the cooking performance.
- It takes about 15 to 30 minutes longer to roast meat with bones when compared to roasting the same size of meat without bones.
- Each centimeter of meat thickness requires approximately 4 to 5 minutes of cooking time.
- Let meat rest in the oven for about 10 minutes after the cooking time is over. The juice is better distributed all over the roast and does not run out when the meat is cut.
- Fish should be placed on the middle or lower rack in a heat-resistant plate.

Tips for grilling

When meat, fish and poultry are grilled, they quickly get brown, have a nice crust and do not get dry. Flat pieces, meat skewers and sausages are particularly suited for grilling as are vegetables with high water content such as tomatoes and onions.

- Distribute the pieces to be grilled on the wire shelf or in the baking tray with wire shelf in such a way that the space covered does not exceed the size of the heater.
- Slide the wire shelf or baking tray with grill into the desired level in the oven. If you are grilling on the wire shelf, slide the baking tray to the lower rack to collect fats. Add some water in the tray for easy cleaning.



Foods that are not suitable for grilling carry the risk of fire. Only grill food which is suitable for intensive grilling heat.

Do not place the food too far in the back of the grill. This is the hottest area and fatty food may catch fire.

How to operate the electric oven

Switching off the electric oven

Rack positions (For models with wire shelf)

It is important to place the wire shelf onto the side rack correctly. Wire shelf must be inserted between the side racks as illustrated in the figure.

Do not let the wire shelf stand against the rear wall of the oven. Slide your wire shelf to the front section of the rack and settle it with the help of the door in order to obtain a good grill performance.

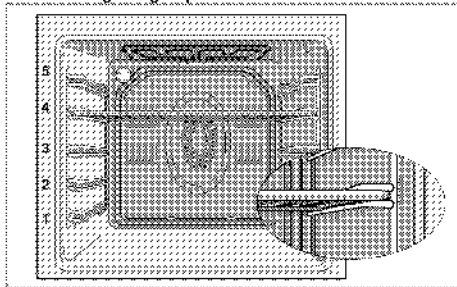

Operating modes

The order of operating modes shown here may be different from the arrangement on your product.

1. Top and bottom heating



Food is heated simultaneously from the top and bottom. For example, it is suitable for cakes, pastries, or cakes and casseroles in baking moulds. Cook with one tray only. Suitable rack position will be displayed on screen.

2. **Fan supported bottom/top heating**

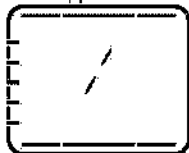

Hot air heated by the bottom and top heaters is evenly distributed throughout the oven rapidly by means of the fan. Cook with one tray.

3. **Surf function**

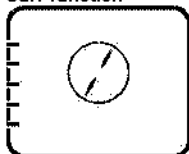

Hot air heated by the fan assisted heater is evenly distributed throughout the oven rapidly by means of the fan. It is suitable for cooking your meals in different rack levels and preheating is not required in most cases. Suitable for cooking with multi trays.

4. **"3D" function**



Top heating, bottom heating and fan assisted heating are in operation. Food is cooked evenly and quickly all around. Cook with one tray only.

5. **Pizza function**



The bottom heating and fan assisted heating are in operation. Suitable for baking pizza.

6. **Full grill+Fan**



Hot air heated by the full grill is distributed very fast in the oven by means of the fan. It is suitable for grilling large amount of meat.

- Put big or medium-sized portions in correct rack position under the grill heater for grilling.
- Set the temperature to maximum level.
- Turn the food after half of the grilling time.

7. **Full grill**

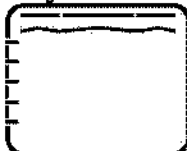

Large grill at the ceiling of the oven is in operation. It is suitable for grilling large amount of meat.

- Put big or medium-sized portions in correct rack position under the grill heater for grilling.
- Set the temperature to maximum level.
- Turn the food after half of the grilling time.

8. **Grill**

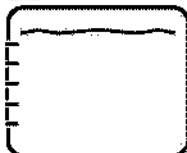

Small grill at the ceiling of the oven is in operation. Suitable for grilling and gratin dishes.

- Put small or medium-sized portions in correct shelf position under the grill heater for grilling.
- Set the temperature to maximum level.
- Turn the food after half of the grilling time.

9. **Eco Fan Heating**

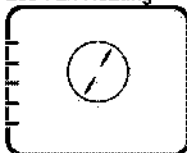

To save power, you can use this function instead of the cooking operations that you would perform by using Fan Heating at 160-220°C temperature range. But, the cooking time will increase a little bit.

Cooking times related to this function are indicated in 'Eco Fan Heating' table.

10. **Bottom heating**



Only bottom heating is in operation. It is suitable for pizza and for subsequent browning of food from the bottom.

11. **Keep warm**

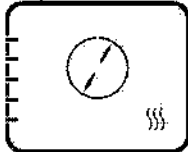

Used for keeping food at a temperature ready for serving for a long period of time.

12. **Operating with fan**

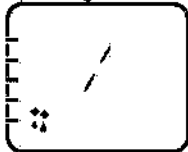

The oven is not heated. Only the fan (in the rear wall) is in operation. Suitable for thawing frozen granular food slowly at room temperature and cooling down the cooked food.

13. **Pyrolysis - economy mode**

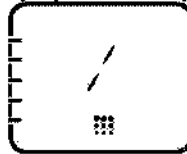

This function allows the oven to clean itself at a high temperature. It is recommended for lightly soiled ovens. Read the description in the cleaning section to use this function see, *page 29*.

14. **Pyrolysis**

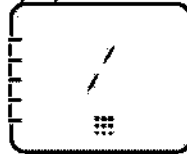

This function allows the oven to clean itself at a high temperature. Read the description in the cleaning section to use this function see, *page 29*.

15. **Easy steam cleaning**

(This feature is optional. It may not exist on your product.)

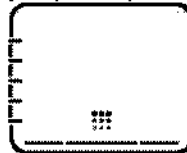

This function enables the dirt (having waited not for too long) in the oven to get soft and be cleaned easily. Please see "Cleaning - easy steam cleaning" section for easy steam cleaning.

How to operate the oven control unit

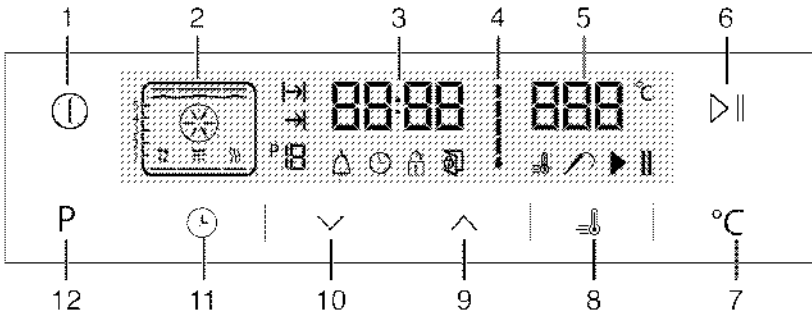

- 1 ON/OFF key
- 2 Function display
- 3 Current time indicator field
- 4 Oven Inner Temperature symbol
- 5 Temperature indicator field
- 6 Start/stop cooking key
- 7 Temperature setting key
- 8 Booster symbol (rapid pre-heating)
- 9 Plus key
- 10 Minus key
- 11 Adjustment key
- 12 Return Key to function display

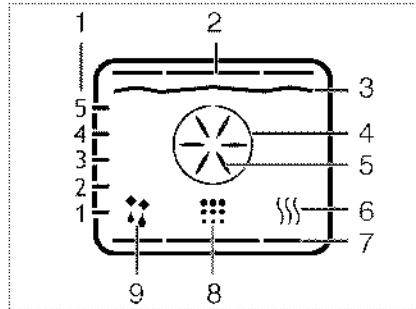

- 1 Shelf positions
- 2 Top heater
- 3 Grill heater
- 4 Boost heater
- 5 Boost fan
- 6 Keep warm
- 7 Bottom heater
- 8 Cleaning position
- 9 Operating with fan position

- : Cooking Time symbol
- : End of Cooking Time symbol
- : Function number
- : Alarm symbol
- : Clock symbol
- : Keylock symbol
- : Open door symbol
- : Booster symbol (rapid pre-heating)
- : Meat Probe symbol
- : Cooking pause symbol
- : Cooking starting symbol

Functions vary depending on the product model!

Function table:

Function table indicates the operating functions that can be used in the oven and their respective maximum and minimum temperatures.

Function table	Recommended temperature (°C)	Temperature range (°C)
Top and bottom heating	200	40-280
Fan supported bottom/top heating	170	40-280
Self-cleaning	160	40-280
3D function	200	40-280
Pizza function	210	40-280
Fan-assisted large grill	200	40-280
High grill	280	40-280
Low grill	280	40-280
Fan fan heating	180	130-220
Bottom heating	180	40-220
Meat probe	80	40-150



Maximum adjustable cooking time in modes except warm keeping is limited with 6 hours due to safety reasons. Program will be cancelled in case of power failure. You must reprogram the oven.



While making any adjustment, related symbols on the clock will flash.



Current time cannot be set while the oven is operating in any function, or if semi-automatic or full automatic programming is made on the oven.



Even if the oven is off, oven lamp lights up when the oven door is opened.

How to operate the oven

1. Touch the key for approx. 2 seconds to open the oven.

» First operating function appears on display after the oven turns on. When the display is in this mode, cooking time, the end of cooking time and Booster (quick heating) function can be set.



Oven will switch off automatically within 20 seconds if no oven setting is made on this screen.

Manual cooking by selecting temperature and operating function

You can do cooking by selecting temperature and operating function specific to your meal, manually controlling without setting the cooking duration.

1. First operating function appears on display after touching button to open the oven.

2. Select the operating function by touching the keys.

3. If you desire to change the temperature that is recommended for operating function, enable the temperature field by touching button.

» symbol flashes.

4. Set the desired temperature touching keys.

5. Confirm the temperature setting by touching key.

6. Put your dish into the oven.

7. Touch key to start cooking if temperature and operating function are appropriate. symbol appears on display.

» Your oven will readily start operating in the selected function and will increase the inner temperature to the

set temperature. Each grades of the inner temperature symbol will be lit as inner temperature reaches to the set temperature. Additional active heaters and recommended tray position appear in the Function display.

8. The oven does not turn off automatically due to the manual cooking without setting the cooking time. You can finish cooking by touching key once again.

» The oven finishes the cooking and symbol appears on display.

9. Touch the button for approx. 2 seconds to close the oven.

Cooking by setting the cooking time;

You can ensure that the oven turns off by selecting temperature and operating function specific to your meal and setting the cooking time, manually controlling without setting the cooking duration.

1. First operating function appears on display after touching button to open the oven.

2. Select the operating function by touching the keys.

3. If you desire to change the temperature that is recommended for operating function, enable the temperature field by touching button.

» symbol flashes.

4. Set the desired temperature touching keys.

5. Confirm the temperature setting by touching key.

6. Touch until symbol appears on display for cooking time.

7. Set the cooking time by touching keys and confirm the setting by touching key.

» Once the Cooking Time is set, symbol will appear on display continuously.

8. Put your dish into the oven.

9. Touch key to start cooking if temperature, operating function and cooking time are appropriate. symbol appears on display.

» The oven will be heated up to the set temperature and will maintain this temperature until the end of the cooking time you selected.























» Your oven will readily start operating in the selected function and will increase the inner temperature to the set temperature. It maintains this temperature until the end of the set cooking time. Each grades of the inner temperature symbol will be lit as inner temperature reaches to the set temperature. Additional active

heaters and recommended tray position appear in the Function display.

10. After the cooking process is completed, "End" appears on the display and the alarm sounds.
11. Touch any key to silence the alarm.
» Alarm stops and the oven finishes operating automatically.

Setting the the end of cooking time to a later time;

You can ensure that the oven runs and turns off automatically by setting temperature and operating function specific to your meal, the cooking time and end of cooking to a later time, manually controlling without setting the cooking duration.

1. First operating function appears on display after touching  button to open the oven.
2. Select the operating function by touching the   keys.
3. If you desire to change the temperature that is recommended for operating function, enable the temperature field by touching  button.
»  symbol flashes.
4. Set the desired temperature touching   keys.
5. Confirm the temperature setting by touching  key.
6. Touch  until  symbol appears on display for cooking time.
7. Set the cooking time by touching   keys and confirm the setting by touching  key.
» Once the Cooking Time is set,  symbol will appear on display continuously.
8. Touch  until  symbol appears on display for the end of cooking time.
9. Set the cooking time by touching   buttons and confirm the setting by touching  key.
» Once the the end of cooking time is set,  symbol will appear on display continuously.
10. Put your dish into the oven.
11. Touch   key to start cooking if temperature, operating function, cooking time and the end of cooking time are appropriate.  symbol appears on display.

» Oven timer automatically calculates the startup time for cooking by deducting the cooking time from the end of cooking time you have set. Selected operation mode is activated when the startup time of cooking has come and the oven is heated up to the set temperature. It maintains this temperature until the end of the set cooking time. Each grades of the inner

temperature symbol will be lit as inner temperature reaches to the set temperature. Additional active heaters and recommended tray position appear in the Function display.

12. After the cooking process is completed, "End" appears on the display and the alarm sounds.
13. Touch any key to silence the alarm.
» Alarm stops and the oven finishes operating automatically.







If you want to cancel only cooking time or cooking time plus the end of cooking time after you have set them, you need to reset the cooking time.

Setting the booster (Quick Pre-heating)

Use Booster (Rapid Pre-heating) function to make the oven reach the desired temperature faster.



Booster cannot be selected in defrosting, eco fan heating, keeping warm and cleaning positions. Booster settings will be cancelled in case of power outage.





1. Touch  key after setting the temperature, operating function, cooking time and the end of cooking time.
»  symbol appears continuously and booster (rapid pre-heating) setting is enabled.
» Booster symbol disappears as soon as the oven reaches the desired temperature and oven resumes operating in the function it was in before the Booster function.
2. Touch the  key again in order to cancel booster function.
»  symbol disappears and booster (rapid pre-heating) setting is disabled.

Switching off the electric oven

Touch  key to switch off the oven.

Activating the keylock



You can prevent oven from being intervened with by activating the key lock function.



1. Touch  until  symbol appears on display.
» "OFF" will appear on the display.
2. Press  to activate the key lock.
» Once the key lock is activated, "On" appears on the display and the  symbol remains lit. Confirm by touching .



Oven keys are not functional when the key lock is activated. Key lock will not be cancelled in case of power failure.

To deactivate the keylock,

1. Touch  until  symbol appears on display.



- » "On" will appear on the display.
 - 2. Disable the key lock by pressing the  key.
 - » "OFF" will appear once the key lock is deactivated.
- Confirm by touching .



Oven keys are not functional when the Key lock function is activated. Key lock settings will not be cancelled in case of power outage.





Setting the alarm clock

You can use the timer of the product for any warning or reminder apart from the cooking program. The alarm clock has no influence on the functions of the oven. It is only used as a warning. For example, this is useful when you want to turn food in the oven at a certain point of time. Timer will give an audio warning at the end of the set time.

1. Touch  until  symbol appears on display.





Maximum alarm time can be 23 hours and 59 minutes.

2. Set the alarm duration by using  /  keys.
 - »  symbol will remain lit and the alarm time will appear on the display once the alarm time is set.
3. At the end of the alarm time,  symbol starts flashing and the audio warning is heard.

Turning off the alarm

1. Audio warning sounds for 2 minutes. To stop the audio warning, just press any key.
 - » Audio warning will be silenced and current time will be displayed.





Canceling the alarm;

1. Touch  until  symbol appears on display in order to cancel the alarm.
2. Press and hold  key until "00:00" is displayed.



Alarm time will be displayed. If the alarm time and cooking time are set concurrently, shortest time will be displayed.





Changing the time of the day

1. Touch  key in short intervals until  symbol appears on display.
2. Touch  /  keys to set the hour.
3. Confirm the setting by touching  symbol and wait for 4 seconds without touching any keys to confirm.









Current time settings are canceled in case of power failure. It needs to be readjusted. Current time can not be changed when any of the oven functions is in use.

Adjusting the volume

1. While the oven is in Standby mode, touch  key in short intervals until 'VOL' appears on display.
2. Press  /  keys to set one of L0, L1 or L2 tones.
3. Press  key or wait for 4 seconds without touching any keys to confirm the setting

Adjusting the Eco lamp setting

1. While the oven is in Standby mode, touch  key in short intervals until 'LP' appears on display.
2. Press  /  keys to set On or ECO option.
3. Press  key or wait for 4 seconds without touching any keys to confirm the setting
4. When set to ON; while the oven door is open in Standby mode and during operation the lamp is turned ON continuously.
5. When set to ECO; while the oven door is open in Standby mode and during operation the lamp is turned ON and then turned OFF after 15 seconds.

If any key is touched during operation (excluding  and  keys) the lamp is turned ON and then turned OFF after 15 seconds.

Cooking times table

i The timings in this chart are meant as a guide. Timings may vary due to temperature of food, thickness, type and your own preference of cooking.

Baking and roasting

i 1st rack of the oven is the **bottom** rack.

Dish	Cooking level number		Rack position	Temperature (°C)	Cooking time (approx. in min.)
Cakes in tray	3 levels		3	175	25 - 30
Cakes in mould	3 levels		2	180	50 - 60
Cakes in cake tin	3 levels		3	175	25 - 30
	2 levels		1-3	175	35 - 40
	3 levels		1-3-5	160	35 - 40
Sponge cake*	3 levels		3	200	8 - 12
	2 levels		1-3	200	15 - 20
	3 levels		1-3-5	200	15 - 20
Cookies*	3 levels		2	175	25 - 30
	2 levels		1-3	175	30 - 40
	3 levels		1-3-5	175	35 - 45
Loaf pastry*	3 levels		2	200	30 - 40
	2 levels		1-3	200	45 - 55
	3 levels		1-3-5	200	45 - 55
Rich pastry*	3 levels		2	200	25 - 35
	2 levels		1-3	200	35 - 45
	3 levels		1-3-5	200	45 - 55
Leaver*	3 levels		2	200	35 - 45
Lacagna*	3 levels		2-3	200	30 - 40
Pizza*	3 levels		2	200 - 220	15 - 20
	3 levels		2	200	16 - 18
Beef steak (whole) / Hocis*	3 levels		3	25 min: 250/ max, ther 180 ... 90	100 - 120
Beef Lamb (casserolet)	3 levels		3	25 min: 250/ max, Fan 190	70 - 90
	3 levels		3	25 min: 250/ max, Fan 190	60 - 80
Roasted Chicken	3 levels		3	15 min: 250/ max, ther 180 ... 90	75 - 85
	3 levels		2	15 min: 250/ max, ther 180 ... 90	55 - 65
Turkey or Kip	3 levels		1	25 min: 250/ max, ther 180 ... 90	170 - 210
	3 levels		1	25 min: 250/ max, ther 180 ... 90	130 - 210
Flsh	3 levels		3	200	20 - 30
	3 levels		3	200	20 - 30

*When cooking with 2 trays at the same time, place the deeper tray on the upper rack and the other tray on the lower rack. It is best to avoid to perform 2 different types of foods.

Eco Fan Heating



Do not change the cooking temperature after cooking starts in Eco Fan Heating mode.



Do not open the door during cooking in the Eco Fan Heating mode.

Dish	Cooking level number	Rack position	Temperature (°C)	Cooking time (approx. in min.)
Cakes in cooking paper	One level	2	200	35-40
Cookies	One level	2	200	30-35
Cake in paper	One level	2	200	45-48
Rich pastry	One level	2	200	40-45

Tips for baking cake

- If the cake is too dry, increase the temperature by 10°C and decrease the cooking time.
- If the cake is wet, use less liquid or lower the temperature by 10°C.
- If the cake is too dark on top, place it on a lower rack, lower the temperature and increase the cooking time.
- If cooked well on the inside but sticky on the outside use less liquid, lower the temperature and increase the cooking time.

Tips for baking pastry

- If the pastry is too dry, increase the temperature by 10°C and decrease the cooking time. Dampen the layers of dough with a sauce composed of milk, oil, egg and yoghurt.
- If the pastry takes too long to bake, pay care that the thickness of the pastry you have prepared does not exceed the depth of the tray.
- If the upper side of the pastry gets browned, but the lower part is not cooked, make sure that the amount of sauce you have used for the pastry is not too much at the bottom of the pastry. Try to scatter the sauce equally between the dough layers and on the top of pastry for an even browning.



Cook the pastry in accordance with the mode and temperature given in the cooking table. If the bottom part is still not browned enough, place it on one lower rack next time.

Tips for cooking vegetables

- If the vegetable dish runs out of juice and gets too dry, cook it in a pan with a lid instead of a tray. Closed vessels will preserve the juice of the dish.
- If a vegetable dish does not get cooked, boil the vegetables beforehand or prepare them like canned food and put in the oven.

For the best cooking results (Surf function):

- You can cook foods made of dense dough such as buns, cake in paper, cookies or biscuits

simultaneously in 1, 2 or 3 trays thanks to the homogenous heat distribution ensured by this function.

- You may cook wet dough foods such as apple pie and tart in tray simultaneously in 2 trays.
- Cooking large amount of foods containing much liquid or yeasted dough in a single tray will improve the cooking result. More homogenous cooking is obtained in large volume foods which are rising as the hot air comes from the side walls as well, which is a function not contained in conventional ovens.
- Time and energy can be saved and perfect cooking results can be obtained thanks to the multi-tray cooking feature of this function.









How to operate the grill



WARNING

Close oven door during grilling.
Hot surfaces may cause burns!

Switching on the grill

1. First operating function appears on display after touching  button to open the oven.
2. Touch  to select the desired grill function.
3. If you desire to change the temperature that is recommended for operating function, enable the temperature field by touching  button.
»  symbol flashes.
4. Set the desired temperature touching  keys.
5. Confirm the temperature setting by touching  key.
6. Touch  || key to start grilling if temperature and operating function are appropriate.  symbol appears on display.
» Your oven will readily start operating in the selected function and will increase the inner temperature to the set temperature. Each grades of the inner temperature symbol will be lit as inner temperature reaches to the set temperature. Additional active heaters and

recommended tray position appear in the Function display.

7. You can finish grilling by touching ► || button once again.

» The oven finishes grilling and || symbol appears on display.

Switching off the grill

1. Touch the ⓪ button for approx. 2 seconds to close the oven.



Foods that are not suitable for grilling carry the risk of fire. Only grill food which is suitable for intensive grilling heat.

Do not place the food too far in the back of the grill. This is the hottest area and fatty food may catch fire.

Turnspit function

When grill function is selected, turnspit motor will start turning.



The turnspit motor works with the grill function. Once the grill function is operated, the grill heater cuts in and out intermittently.

Therefore, while the grill heater is enabled, the turnspit motor runs and when it is disabled the turnspit motor stops likewise. This is not a fault.

- After selecting the Grill function, skewer the meat or chicken onto the spit by means of the fork (3).
- Insert the turnspit into its slot in the rotation motor located at the rear wall of the oven.

Grilling with electric grill

Food	Insertion level	Grilling time (approx.)
Fish	4-5	20-20 min.*
Sliced chicken	4-5	25-35 min.
CANDY PRISKE	4-5	23-25 min.
Pasta* beef	4-5	25-30 min.*
Veal chops	4-5	25-30 min.*
Toast* bread	4	1-2 min.

* depending on thickness

Place the turnspit onto the spit frame.

- Place the frame to the relevant rack of the oven.
- Place a tray to one of the lower racks in order to collect the fats. Put some water into the tray for ease of cleaning.
- Do not forget to remove the plastic handle of the turnspit. ((Varies depending on the product model.))
- When cooking completes, attach the plastic handle and remove your food from the oven. ((Varies depending on the product model.))

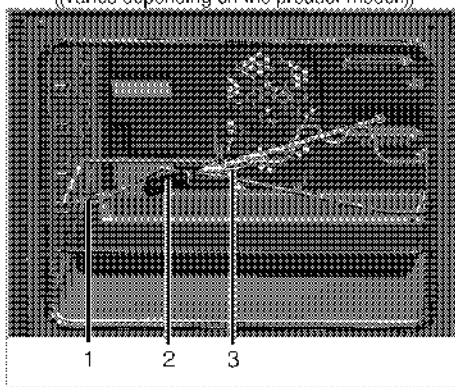

1 Turnspit frame

2 Plastic handle *

3 Fork

* (Varies depending on the product model.)

Cooking times table for grilling

6 Maintenance and care

General information

Service life of the product will extend and the possibility of problems will decrease if the product is cleaned at regular intervals.



DANGER:

Disconnect the product from mains supply before starting maintenance and cleaning works.
There is the risk of electric shock!



DANGER:

Allow the product to cool down before you clean it.
Hot surfaces may cause burns!

- Clean the product thoroughly after each use. In this way it will be possible to remove cooking residues more easily, thus avoiding these from burning the next time the appliance is used.
- No special cleaning agents are required for cleaning the product. Use warm water with washing liquid, a soft cloth or sponge to clean the product and wipe it with a dry cloth.
- Always ensure any excess liquid is thoroughly wiped off after cleaning and any spillage is immediately wiped dry.
- Do not use cleaning agents that contain acid or chloride to clean the stainless or inox surfaces and the handle. Use a soft cloth with a liquid detergent (not abrasive) to wipe those parts clean, paying attention to sweep in one direction.



The surface might get damaged by some detergents or cleaning materials.
Do not use aggressive detergents, cleaning powders/creams or any sharp objects during cleaning.
Do not use harsh abrasive cleaners or sharp metal scrapers to clean the oven door glass since they can scratch the surface, which may result in shattering of the glass.



Do not use steam cleaners to clean the appliance as this may cause an electric shock.

Cleaning the control panel

Clean the control panel and knobs with a damp cloth and wipe them dry.



Do not remove the control buttons/knobs to clean the control panel.
Control panel may get damaged!

Cleaning the oven

To clean the side wall

(This feature is optional. It may not exist on your product.)

1. Remove the front section of the side rack by pulling it in the opposite direction of the side wall.
2. Remove the side rack completely by pulling it towards you.

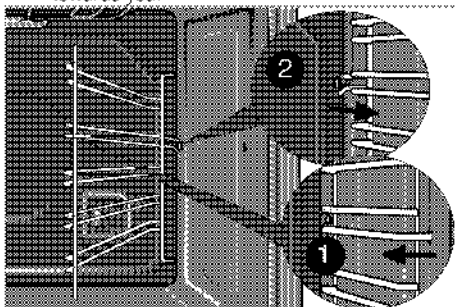

(if your product is equipped with "Surf" function)

1. Remove pin (1) of the side rack by pulling it in the direction of arrow with the side wall it is mounted.

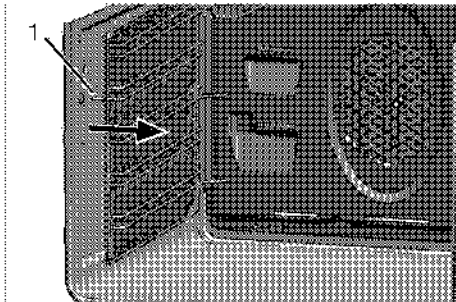

2. Remove the side rack and side wall completely by pulling it towards you.
3. Remove the side rack from the holes (2) on the oven wall by pulling.



The number of holes behind the side wall and the size of the wire rack may change depending on the product model.

4. To clean the side rack and side wall, use warm water with washing liquid, a soft cloth or sponge to clean the product and wipe it with a dry cloth.
5. Place side rack by pulling to holes (2) on the back of side wall.

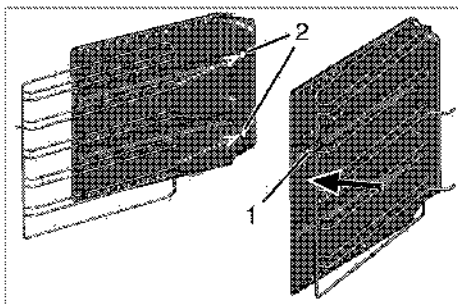

If you have the flexi telescopic feature of your product, there is one hole on the back surf side wall. Place side rack by pulling to hole.

- Lock side rack to side wall by pulling pin (1) of side rack in the direction of arrow.
- Place side rack and side wall assembly to its place by pulling pins (3) to holes on the back wall as shown in figure.

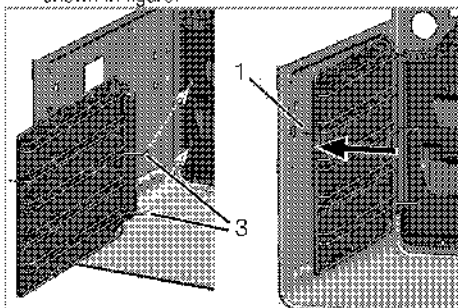

- Place pin (1) at side rack to its place as shown in figure.



Be sure that side rack and side wall has been placed properly.

Catalytic walls

(This feature is optional. It may not exist on your product.)

The inner side walls (A) and/or the rear wall (B) of your product may be coated with catalytic enamel. Catalytic walls have a light matte colour and a porous surface. Catalytic walls of the oven should not be cleaned. Porous surfaces of the catalytic walls are automatically cleaned by absorbing and converting the spilled oil (steam and carbon dioxide).

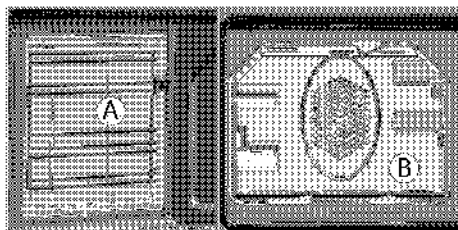

Easy Steam Cleaning

(This feature is optional. It may not exist on your product.)

It ensures easy cleaning because the dirt (having waited not for too long) is softened with the steam that forms inside the oven and the water drops condensing on the inner surfaces of the oven.

- Remove all accessories inside the oven.
- Pour 500 ml of water into the oven tray and place the tray at the 2nd rack of the oven.

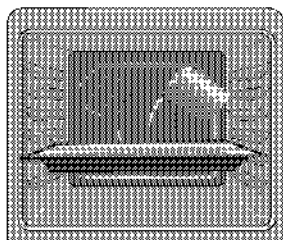

- Select easy steam cleaning function. Cleaning duration will appear on the screen and it cannot be changed. You can set the end time for this cleaning function.
- Open the door and wipe the inner surfaces of the oven with a damp sponge or cloth.
- Use warm water with washing liquid, a soft cloth or sponge to clean the persistent dirt and wipe it with a dry cloth.

Pyrolytic self-cleaning



DANGER:

Hot surfaces cause burns!

Do not touch the product during self cleaning step and keep children away from it. Keep at least 30 minutes before removing the remnants.

The oven is equipped with pyrolytic self-cleaning. The oven is heated to approx. 430-480 °C and existing dirt is burned to ashes. A strong smoke development may arise. Provide for good ventilation. The pyrolysis should be used after approx. every 10th oven usage.

- Remove all accessories from the oven. In models with side rack; do not forget to take out the side racks.



If your product is equipped with a pyro proof accessory (Resilient against self-cleaning at high temperatures), you do not need to remove these accessories from the oven.

2. Before the cleaning cycle, remove dirt from exterior surfaces and oven interior with a damp cloth.



Do not clean the door gasket. Fiberglass gasket is highly sensitive and can get damaged easily. In case of a damage on the oven door gasket, replace with the new one from the authorised service.

3. "Pyrolysis"  Select the pyrolytic function (self-cleaning).

 **eco** It is advised to use economic cleaning function if the oven does not have too much dirt. If this function is used for heavy dirt, there won't be sufficient cleaning. For such cases, pyrolysis function  should be applied after economic cleaning  cycle finished.

The self-cleaning time appears in the display. This duration can not be adjusted.

The end of self cleaning cycle can be adjusted.

4. Oven door cannot be opened and lock symbol  appears on the time display during self cleaning. It remains locked for a while after the pyrolysis function ends. Do not force the door lock with

handle until lock symbol  disappears.

5. After a clean cycle, remove soil deposits with vinegar water.

Clean oven door

To clean the oven door, use warm water with washing liquid, a soft cloth or sponge to clean the product and wipe it with a dry cloth.



Don't use any harsh abrasive cleaners or sharp metal scrapers for cleaning the oven door. They could scratch the surface and destroy the glass.

Removing the oven door

1. Open the front door (1).
2. Open the clips at the hinge housing (2) on the right and left hand sides of the front door by pressing them down as illustrated in the figure.

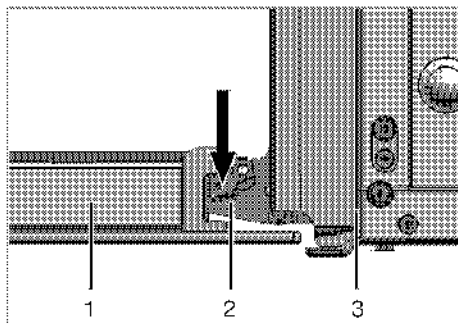

- 1 Front door
- 2 Hinge
- 3 Oven

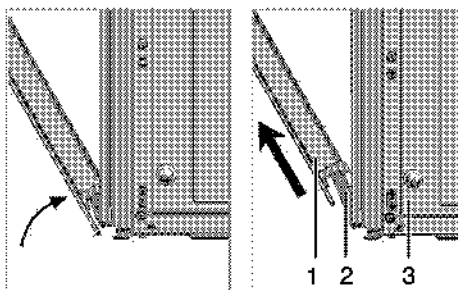

3. Move the front door to half-way.
4. Remove the front door by pulling it upwards to release it from the right and left hinges.



Steps carried out during removing process should be performed in reverse order to install the door. Do not forget to close the clips at the hinge housing when reinstalling the door.

Removing the door inner glass

(This feature is optional. It may not exist on your product.)

The inner glass panel of the oven door can be removed for cleaning.

1. Open the oven door.

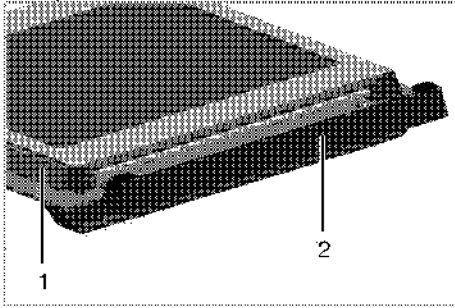

- 1 Frame
- 2 Plastic part

2. Pull towards yourself and remove the plastic part installed to upper section of the front door.

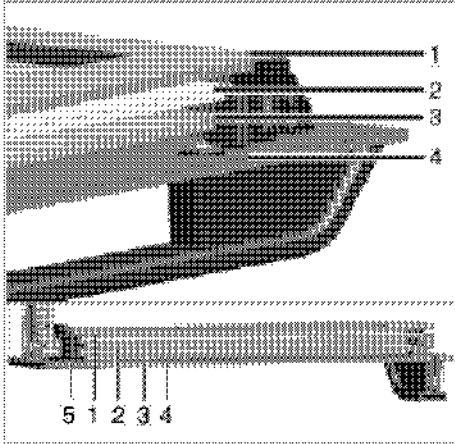

- 1 Innermost glass panel
- 2 Second inner glass panel
- 3 Third inner glass panel
- 4 Outer glass panel
- 5 Plastic glass panel slot-Lower

3. As illustrated in figure, raise the innermost glass panel slightly in direction A and pull it out in direction B.

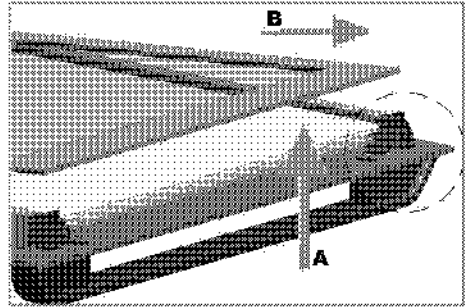

4. Repeat the same procedure to remove the second and third glass panels.

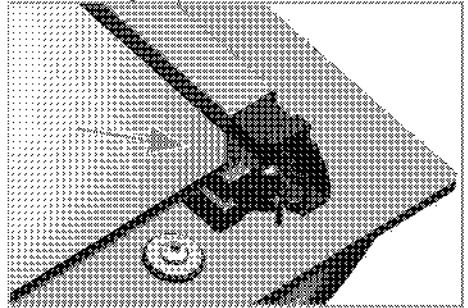

The first step to regroup the door is reinstalling second and third inner glass panels (2, 3).

As illustrated in figure, place the chamfered corner of the glass panel so that it will rest in the chamfered corner of the plastic slot.

Since the second and third inner glass panels are interchangeable, their order of installation is not important.

When installing the innermost glass panel (1), make sure that the printed side of the panel faces towards the second glass panel.

It is important to seat lower corners of all inner glass panels into the lower plastic slots (5).

Push the plastic part towards the frame until you hear a "click".



All glass panels must be reinstalled after cleaning.

Replacing the oven lamp



DANGER:

Before replacing the oven lamp, make sure that the product is disconnected from mains and cooled down in order to avoid the risk of an electrical shock.

Hot surfaces may cause burns!



The oven lamp is a special electric light bulb that can resist up to 300 °C. See *Technical specifications, page 11* for details. Oven lamps can be obtained from Authorised Service Agents or technician with licence.



Position of lamp might vary from the figure.



The lamp used in this appliance is not suitable for household room illumination. The intended purpose of this lamp is to assist the user to see foodstuffs.



The lamps used in this appliance have to withstand extreme physical conditions such as temperatures above 50 °C.

If your oven is equipped with a round lamp:

1. Disconnect the product from mains.
2. Turn the glass cover counter clockwise to remove it.

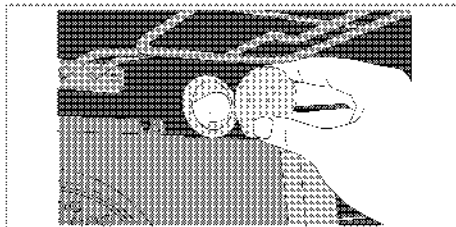

3. If your oven lamp is of type (A) shown in the figure below, remove it by rotating as shown and replace it. If it is of type (B), pull and remove it as shown in the figure and replace it.

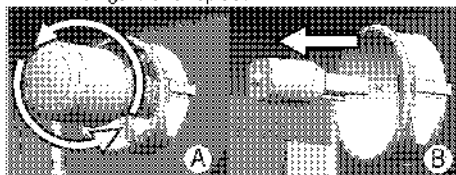

4. Install the glass cover.

7 Troubleshooting

Oven emits steam when it is in use.

- It is normal that steam escapes during operation. >>> *This is not a fault.*

Product emits metal noises while heating and cooling.

- When the metal parts are heated, they may expand and cause noise. >>> *This is not a fault.*

Product does not operate.

- The mains fuse is defective or has tripped. >>> *Check fuses in the fuse box. If necessary, replace or reset them.*
- Product is not plugged into the (grounded) socket. >>> *Check the plug connection.*

Oven light does not work.

- Oven lamp is defective. >>> *Replace oven lamp.*
- Power is cut. >>> *Check if there is power. Check the fuses in the fuse box. If necessary, replace or reset the fuses.*

Oven does not heat.

- Function and/or Temperature are not set. >>> *Set the function and the temperature with the Function and/or Temperature knob/key.*
- Power is cut. >>> *Check if there is power. Check the fuses in the fuse box. If necessary, replace or reset the fuses.*



Consult the Authorised Service Agent or technician with licence or the dealer where you have purchased the product if you can not remedy the trouble although you have implemented the instructions in this section. Never attempt to repair a defective product yourself.

Vstavaná rúra

Používateľská príručka

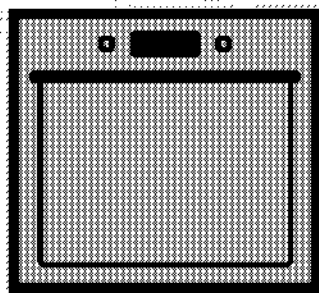

SK

beko

Túto príručku si prečítajte ako prvú!

Vážení zákazníci,

Ďakujeme, že ste si vybrali výrobok Beko. Dúfame, že sa dočkáte tých najlepších výsledkov od výrobku, vyrobeného vo vysokej kvalite a s najmodernejšími technológiami. Preto vám odporúčame, aby ste si túto používateľskú príručku a iné sprievodné dokumenty prečítali pred použitím výrobku celé a aby ste si ich odložili pre referenciu v budúcnosti. Ak rúru prevediete na inú osobu, dajte tejto osobe aj užívateľskú príručku. Riadte sa všetkými varovaniami a informáciami užívateľskej príručky.

Pamätajte si, že táto užívateľská príručka sa môže vzťahovať aj na niektoré ďalšie modely. Rozdiely medzi modelmi sú v príručke presne vymedzené.

Vysvetlivky k symbolom

V celej užívateľskej príručke sa používajú nasledujúce symboly:



Dôležité informácie alebo užitočné tipy pre používanie.



Výstrahy pred nebezpečnými situáciami týkajúce sa ohrozenia života a majetku.



Výstrahy pred zásahom elektrickým prúdom.



Výstrahy pred nebezpečenstvom požiaru.



Výstrahy pred horúcimi povrchmi.



Arçelik A.Ş.
Karaağaç caddesi No:2-6
34445 Sütlüce/Istanbul/TURKEY
Made in TURKEY

1 Dôležité pokyny týkajúce sa bezpečnosti a životného prostredia.4

Všeobecná bezpečnosť	4
Elektrická bezpečnosť	4
Bezpečnosť produktu	5
Zamýšľané použitie	7
Bezpečnosť detí	8
Likvidácia starého výrobku	8
Likvidácia obalového materiálu	8

2 Všeobecné informácie 9

Prehľad	9
Obsah balenia	10
Technické parametre	11

3 Montáž 12

Pred montážou	12
Montáž a pripojenie	14
Budúca preprava	15

4 Prípravy 16

Tipy na šetrenie energiou	16
---------------------------------	----

Prvé použitie	16
Nastavenie času	16
Prvé čistenie výrobku	16
Prvé zahriatie	16

5 Práca s rúrou 18

Všeobecné informácie o pečení, opekaní a grilovaní	18
Práca s elektrickou rúrou	18
Prevádzkové režimy	18
Obsluha riadiacej jednotky rúry	21
Harmonogramy varenia	25
Prevádzka grilu	26
Varné harmonogramy pre grilovanie	27

6 Údržba a starostlivosť 28

Všeobecné informácie	28
Čistenie ovládacieho panela	28
Čistenie rúry	28
Odstránenie dvierok rúry	30
Odstránenie vnútorného skla dvierok	31
Výmena žiarovky v rúre	32

7 Riešenie problémov 33

1 Dôležité pokyny týkajúce sa bezpečnosti a životného prostredia.

Táto časť obsahuje bezpečnostné pokyny, ktoré vám pomôžu predísť riziku zranenia a poškodenia majetku. Porušenie týchto pokynov môže viesť k zrušeniu záruky.

Všeobecná bezpečnosť

- Tento spotrebič nesmie byť používaný deťmi vo veku menej ako 8 rokov a osobami so zníženými fyzickými, zmyslovými alebo duševnými schopnosťami alebo osobami s nedostatkom skúseností a znalostí, ak nie sú pod dozorom zodpovednej osoby alebo ak nedostanú pokyny týkajúce sa bezpečného používania spotrebiča alebo nerozumejú možným rizikám. Deti sa so spotrebičom nesmú hrať. Čistenie a užívateľská údržba stroja nesmie byť vykonávaná deťmi bez dozoru.
- Spotrebič nie je určený na použitie osobami (vrátane detí) so zníženými fyzickými, senzorickými alebo duševnými schopnosťami alebo bez nedostatku skúseností, bez toho, aby boli pod dohľadom alebo preškolení. Deti sa so spotrebičom nesmú hrať.
- Ak výrobok dáte niekomu inému na osobné využitie alebo využitie z

druhej ruky, mali by ste mu dať aj návod na použitie, štítky produktov a ďalšie relevantné dokumenty a súčasti.

- Montáž a opravu musia vždy vykonávať autorizovaní servisní technici. Výrobca nebude zodpovedný za škody, ktoré majú pôvod v postupoch, ktoré vykonajú neoprávnené osoby a môže to mať za následok zrušenie záruky. Pred montážou si pozorne prečítajte tieto pokyny.
- Ak je výrobok chybný alebo ak má akékoľvek viditeľné poškodenie, nepoužívajte ho.
- Po každom použití skontrolujte, či je funkčný gombík vypnutý.

Elektrická bezpečnosť

- Ak má produkt poruchu, nemal by sa obsluhovať, kým ho neopraví autorizovaný servisný technik. Hrozí riziko zásahu elektrickým prúdom!
- Len pripojte výrobok k uzemnenej zásuvke/sieti s napätím a ochranou ako je to uvedené v časti „Technické špecifikácie“. Ak používate výrobok s transformátorom alebo bez neho, montáž uzemnenia prenechajte na kvalifikovaného elektrikára. Naša spoločnosť nebude niest

zodpovednosť za žiadne problémy spôsobené neuzemnením v súlade s miestnymi predpismi.

- Výrobok nikdy neumývajte rozptýlením alebo nalievaním vody naň! Hrozí riziko zásahu elektrickým prúdom!
- zástrčky sa nikdy nedotýkajte mokrými rukami! Nikdy neodpájajte vytiahnutím kábla, vždy vytiahnite uchopením zástrčky.
- Výrobok sa počas montáže, údržby a postupov čistenia a opravy musí odpojiť.
- Ak je kábel sieťového pripojenia pre výrobok poškodený, musí ho vymeniť výrobca, jeho servisný agent alebo podobne kvalifikovaná osoba, aby sa predišlo rizikám.
- Zariadenie sa musí namontovať tak, aby sa úplne mohlo odpojiť od siete. Oddelenie sa musí zabezpečiť buď sieťovou zástrčkou alebo spínačom zabudovaným do pevnej elektrickej inštalácie v súlade s montážnymi predpismi.
- Počas používania sa zadná stena rúry zohrieva. Uistite sa, že pripojenie elektriny sa nedotýka zadného povrchu, inak sa spojenia môžu poškodiť.
- Nedovoľte, aby sa sieťový kábel zachytil medzi dverka rúry a rám,

ani ho nenasmerujte cez horúce povrchy. Inak sa izolácia káblov môže roztaviť a spôsobiť požiar v dôsledku skratu.

- Všetky práce na elektrických zariadeniach a systémoch by mali vykonávať iba autorizovaní kvalifikovaní odborníci.
- V prípade akéhokoľvek poškodenia vypnite prístroj a odpojte ho od sieťového zdroja. Aby ste tak urobili, vypnite poistky v domácnosti.
- Uistite sa, že menovitý výkon hodnota poistky je kompatibilný s výrobkom.

Bezpečnosť produktu

- **VÝSTRAHA:** Spotrebič a jeho prístupné časti sa môžu počas používania veľmi zohriať. Dávajte pozor, aby ste sa nedotkli výhrevných prvkov. Deti vo veku do 8 rokov udržiavajte mimo dosah, okrem prípadu, že na ne neustále dozeráte.
- Výrobok nikdy nepoužívajte v prípade, keď máte ovplyvnený úsudok alebo koordináciu po požití alkoholu a/alebo liekov.
- Ak v riadoch používate alkoholické nápoje, dávajte pozor. Alkohol sa pri vysokých teplotách vyparuje a môže spôsobiť požiar, pretože sa môže vznietiť, ak príde do styku s horúcimi povrchmi.

- Nekladte žiadne horľavé látky do blízkosti produktu, pretože bočné strany sa počas používania zohrejú.
- Počas používania sa spotrebič zohreje. Dávajte pozor, aby ste sa nedotkli výhrevných prvkov vo vnútri rúry.
- Nezakrývajte žiadny z vetracích otvorov.
- V rúre neohrievajte uzatvorené konzervy a sklenené poháre. Tlak, ktorý sa v plechovke/pohári nahromadí, môže spôsobiť, že pohár praskne.
- Nekladte pekáče, riad alebo hliníkové fólie priamo na dno rúry. Nahromadenie tepla môže poškodiť dno rúry.
- Na čistenie sklenených dvierok rúry nepoužívajte silné abrazívne čistiace prostriedky ani ostré kovové škrabky, pretože môžu poškriabať povrch, čoho dôsledkom môže byť rozbitie skla.
- Na čistenie zariadenia nepoužívajte parné čističe, pretože by to mohlo spôsobiť zásah elektrickým prúdom.
- (Líši sa v závislosti od modelu produktu.)
Správne umiestnenie drôtovej poličky a plechu na drôtené podstavce
Je dôležité, aby ste správne umiestnili drôtenú poličku a/alebo

plech na podstavec. Drôtenú poličku alebo plech zasuňte medzi 2 vodiace lišty a skôr, ako naň položíte jedlo, uistite sa, že je v rovnováhe (pozrite si nasledujúci obrázok).

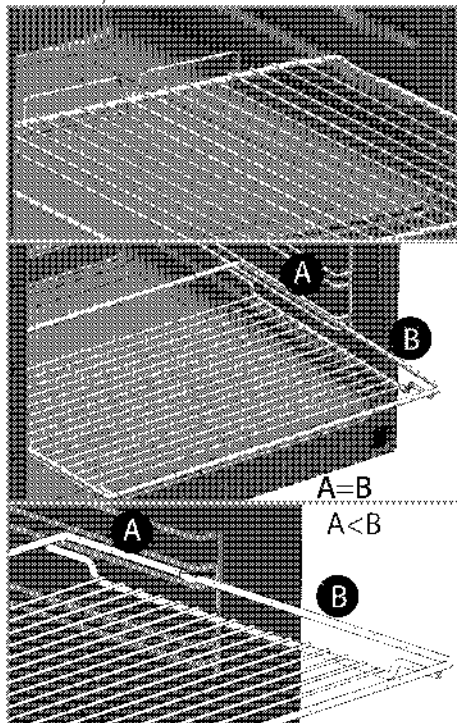

- Ak je sklo na predných dvierkach odstránené alebo prasknuté, výrobok nepoužívajte.
- Rukoväť rúry nie je určená na sušenie utierok. Počas používania funkcie grilovania nedávajte na otvorené dvierka utierky, rukavice ani podobné výrobky.
- Keď vkladáte alebo vyberáte nádoby do alebo z horúcej rúry, používajte vždy teplovzdorné rukavice určené na použitie v rúre.

- Papier na pečenie dajte do pekáča alebo do príslušenstva rúry (plech, gril, atď.) spoločne s jedlom a potom všetko zasuňte do predhriatej rúry. Odstráňte časti papiera na pečenie prečnievajúce okraje pekáča alebo príslušenstvo, aby ste predišli nebezpečenstvu kontaktu s vykurovacími telesami v rúre. Papier na pečenie nikdy nepoužívajte pri teplote prekračujúcej uvedenú hodnotu na obale papiera na pečenie. Papier na pečenie nedávajte priamo na dno rúry.
- **VÝSTRAHA:** Uistite sa, že je spotrebič vypnutý predtým ako vymeníte lampu, vyhnete sa tak možnosti elektrického šoku.
- Pred čistiacim cyklom odstráňte nečistoty z vonkajších povrchov a interiéru rúry pomocou vlhkej tkaniny. Z vnútra rúry vyberte všetko príslušenstvo.
- Horúce povrchy spôsobujú popáleniny! Počas kroku samočistenia sa výrobku nedotýkajte a deti udržiavajte mimo jeho dosah. Pred odstraňovaním zvyškov počkajte aspoň 30 minút.
- Počas pyrolytického čistenia, sa povrchy môžu oproti bežnému použitiu zahriať silnejšie. Držte výrobok mimo dosahu detí.

- Spotrebič nesmie byť inštalovaný za ozdobnými dverkami, aby sa zabránilo prehriatiu.
- Produkt musí byť umiestnený priamo na podlahe. Nesmie byť položený na podstavec, ani na stojan.

Záruka produktu voči požiaru

- Uistite sa, že zástrčka zapojená v zásuvke tak aby nedošlo k iskreniu.
- Nepoužívajte poškodené, zrezané alebo nadpojené káble, výnimkou sú iba originálne káble.
- Uistite sa, že v zásuvke, do ktorej bude produkt pripojený nie je vlhko.

Zamýšľané použitie

- Tento výrobok je navrhnutý na používanie v domácnosti. Komerčné využitie nie je prípustné.
- Tento spotrebič je určený len na varenie. Nesmie sa používať na iné účely, napríklad na vykurovanie miestnosti.
- Tento výrobok sa nesmie používať na ohrievanie tanierov pod grilom, na sušenie uterákov, utierok atď. tak, že ich zavesíte na rúčky a na vykurovacie účely.
- Výrobca nebude zodpovedný za žiadne škody spôsobené nesprávnym používaním alebo manipuláciou.

- Rúra sa môže používať na odmrázovanie, pečenie, opekanie a grilovanie jedla.

Bezpečnosť detí

- **VÝSTRAHA:** Prístupné časti môžu byť počas použitia horúce. Uchovajte z dosahu malých detí.
- Obalové materiály sú pre deti nebezpečné. Obalové materiály držte mimo dosahu detí. Likvidujte všetky časti balenia v súlade s predpismi o životnom prostredí.
- Elektrické výrobky sú pre deti nebezpečné. Držte deti mimo dosahu výrobku, keď pracuje a nedovoľte deťom, aby sa s výrobkom hrali.
- Nad spotrebič neukladajte žiadne veci, na ktoré by deti mohli dosiahnuť.
- Keď sú dvierka otvorené, nekladajte na spotrebič žiadne ťažké predmety a nedovoľte deťom sedieť na spotrebiči. Môže sa prevrátiť alebo sa môžu poškodiť pánty dvierok.

Likvidácia starého výrobku

V súlade so smernicou o odpadoch z elektrických a elektronických zariadení a znášokovi odpadov:



Tento produkt je v súlade so smernicou o odpadoch z elektrických a elektronických zariadení EÚ (2012/19/EÚ). Tento produkt obsahuje symbol triedeného odpadu pre odpadové elektrické a elektronické vybavenie (WEEE).

Tento produkt bol vyrobený z vysoko kvalitných častí a materiálov, ktoré môžu byť znovu použité a sú vhodné na recykláciu. Na konci životnosti odpad z produktu neodstraňujte s bežným odpadom z domácnosti ani s iným odpadom. Recyklujte ho v zbernom mieste určenou na recykláciu elektrického a elektronického vybavenia. Pre zistenie informácií o zberných miestach kontaktujte miestne úrady.

V súlade s Obmedzením používania niektorých nebezpečných látok v elektrických a elektronických zariadeniach:

Tento produkt bol zakúpený v súlade so smernicou o odpadoch z elektrických a elektronických zariadení EÚ (2011/65/EÚ). Neobsahuje žiadne nebezpečné alebo zakázané materiály špecifikované smernicou.

Likvidácia obalového materiálu

- Obalové materiály sú pre deti nebezpečné. Obalové materiály uchovávajte na bezpečnom mieste, mimo dosahu detí. Obalové materiály výrobku sú vyrobené z recyklovateľných materiálov. Riadne ich zlikvidujte a roztriedte v súlade s pokynmi na recykláciu odpadu. Nelikvidujte ich spolu s bežným odpadom z domácnosti.

2 Všeobecné informácie

Prehľad

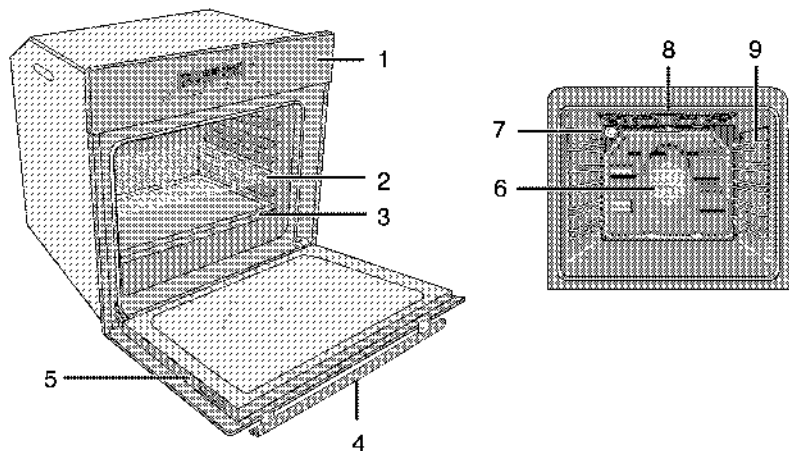

- | | | | |
|---|-----------------|---|---|
| 1 | Ovládací panel | 6 | Motor ventilátora (za oceľovou platňou) |
| 2 | Drôtená polička | 7 | Svetlo |
| 3 | Plech | 8 | Horný ohrevný prvok |
| 4 | Rúčka | 9 | Položky políc |
| 5 | Dvierka | | |

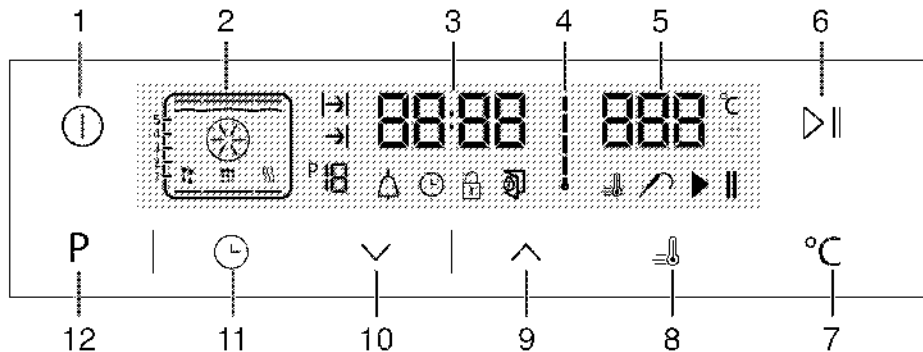

- | | | | |
|----|--|----|------------------------------------|
| 1 | Tlačidlo ZAP./VYP. | 12 | Klávesa návratu na funkčný displej |
| 2 | Zobrazenie funkcií | | |
| 3 | Políčko indikátora aktuálneho času | | |
| 4 | Symbol vnútornej teploty rúry | | |
| 5 | Pole indikátora teploty | | |
| 6 | Klávesa pre spustenie / zastavenie varenia | | |
| 7 | Klávesa pre nastavenie teploty | | |
| 8 | Symbol posilňovača (rýchle ohrievanie) | | |
| 9 | Tlačidlo plus | | |
| 10 | Tlačidlo mínus | | |
| 11 | Tlačidlo nastavenia | | |

Obsah balenia



Dodané príslušenstvo sa môže odlišovať v závislosti od modelu produktu. Všetko príslušenstvo popísané v používateľskej príručke sa s vaším produktom nemusí dodávať.

1. Používateľská príručka

2. Plech do rúry

Používa sa pre cestoviny, mrazené jedlá a veľké pečenie.

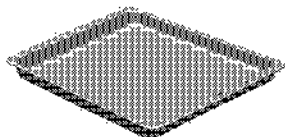

3. Hlboký plech

Používa sa pre cestoviny, veľké pečenie, štvornaté jedlá a na zachytávanie tuku počas grilovania.

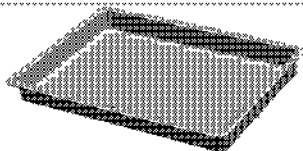

4. Drôtenej polička

Používa sa na opekanie a na polozenie pokrmov, ktoré budete piecť, opekať alebo variť v misách na požadovaný podstavec.

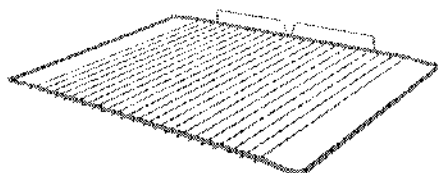
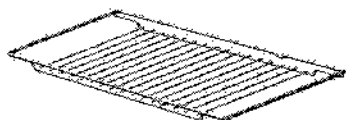

5. Správne umiestnenie drôtenej poličky a plechu na teleskopické podstavce (Táto funkcia je voliteľná. Vo vašom produkte nemusí existovať.)

Teleskopické podstavce vám umožňujú jednoduché vkladanie a vyberanie plechov a drôtenej poličky.

Pri používaní plechu a drôtenej poličky s teleskopickými podstavcami sa ubezpečte, že

koľky v zadnej časti teleskopického podstavca zapadnú na okraje drôtenej poličky a plechu.

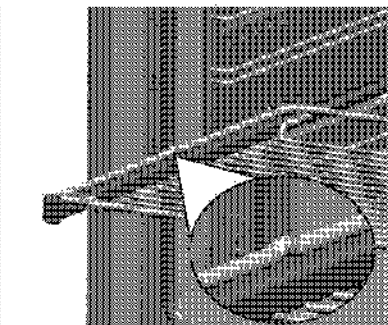
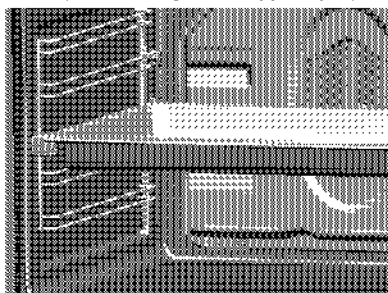

6. Grilované kura

Používa sa na rovnomeré grilovanie mäsa, hydina a rýb zo všetkých strán.

- Upevnite jedlo na grilovanie k otočnému ražňu pomocou vidličiek.
- Rám otočného ražňa do rúry umiestnite jeho zarovnaním s vodidlom otočného ražňa.
- Ostrý okraj otočného ražňa vložte do vodidla otočného ražňa a otočný ražeň umiestnite na rám otočného ražňa.
- Počas grilovania rúkoviek ražňa vyberte.

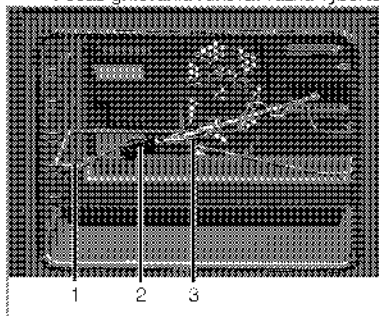

1 Rám otočného ražňa

2 Plastová rukoväť *

3 Vidlica

* (Líši sa v závislosti od modelu produktu.)

Technické parametre

Napätie/frekvencia	220-240 V ~ 50 Hz
Čelkový príkon	3,1 kW
Poistka	min. 16 A
Typ tábla/prierez	min. H05VV-F6 3 x 1,5 mm ²
Vonkajšie rozmery (výška/sírka/hĺbka)	595 mm/594 mm/567 mm
Montážne rozmery (výška/sírka/hĺbka)	** 590 alebo 600 mm/590 mm/min. 550 mm
Hlavná rúra	Multifunkčná rúra
Vnútorné osvetlenie	15/25 W
Príkon grilu	2,2 kW

Základy: Informácie na energetickom štítku elektrických rúr sú udávané v súlade s normou EN 60350-1 / IEC 60350-1. Tieto hodnoty sú určené pri štandardnom zaťažení s funkciami ohrievača z dolnej a hornej strany alebo ohrievania za pomoci ventilátora (ak je súčasťou výrobu).

Trieda energetickej účinnosti je určená v súlade s nasledujúcim stanovením priorit, v závislosti od toho, či má výrobok podstatné funkcie, alebo nie. 1 - Varenie s ekologickým ventilátorom, 2 - Varenie s turboventilátorom, 3 - Turbovarenie, 4 - Dolné/horné ohrievanie za pomoci ventilátora, 5 - Horné a dolné ohrievanie.

** Pozrite si časť *Montáž, strana 12*.



Technické parametre sa môžu zmeniť bez predchádzajúceho upozornenia za účelom zlepšenia kvality výrobu.



Obrázky v tejto príručke sú schematické a nemusia sa úplne zhodovať s vaším výrobkom.



Hodnoty uvedené na štítkoch produktov alebo v sprievodnej dokumentácii boli dosiahnuté v laboratórnych podmienkach v súlade s príslušnými normami. V závislosti od prevádzkových podmienok a podmienok okolitého prostredia výrobu sa tieto hodnoty môžu líšiť.

3 Montáž

Výrobok musí namontovať kvalifikovaná osoba podľa platných predpisov. V opačnom prípade záruka stratí platnosť. Výrobca nebude zodpovedný za škody, ktoré majú pôvod v postupoch, ktoré vykonajú neoprávnené osoby a môže to mať za následok zrušenie záruky.



Príprava miesta a montáž prívodov elektriny pre výrobok je na zodpovednosti zákazníka.



NEBEZPEČENSTVO:

Výrobok musí byť namontovaný v súlade so všetkými miestnymi plynovými a/alebo elektrickými nariadeniami.



NEBEZPEČENSTVO:

Pred montážou vizuálne skontrolujte, či na výrobku nie sú žiadne závady. Ak sú, výrobok nemontujte. Poškodené výrobky predstavujú riziko pre vašu bezpečnosť.

Pred montážou

Spotrebič je určený na montáž v bežne dostupných kuchynských skrinkách. Bezpečná vzdialenosť musí byť ponechaná medzi spotrebičom a kuchynskými

stenami a nábytkom. Pozrite si obrázok (hodnoty sú v mm).

- Povrchy, syntetické lamináty a lepidlá musia byť teplotvzdorné (minimálne 100 °C).
- Kuchynské skrinky musia zarovnané a upevnené.
- Ak je za rúrou zásuvka, medzi rúrou a zásuvkou musí byť namontovaná priehradka.
- Prístroj prenášajte za pomoci najmenej dvoch osôb.



Výrobok nemontujte do blízkosti chladničiek alebo mrazničiek. Teplo, ktoré výrobok vyžaruje, bude zvyšovať spotrebu energie chladiacich spotrebičov.



Na držanie alebo prenášanie výrobku nepoužívajte dverka a/ani rúčku.



Ak má výrobok drátene rúčky, zatlačte rúčky späť do bočných stien potom, ako výrobok presuniete.

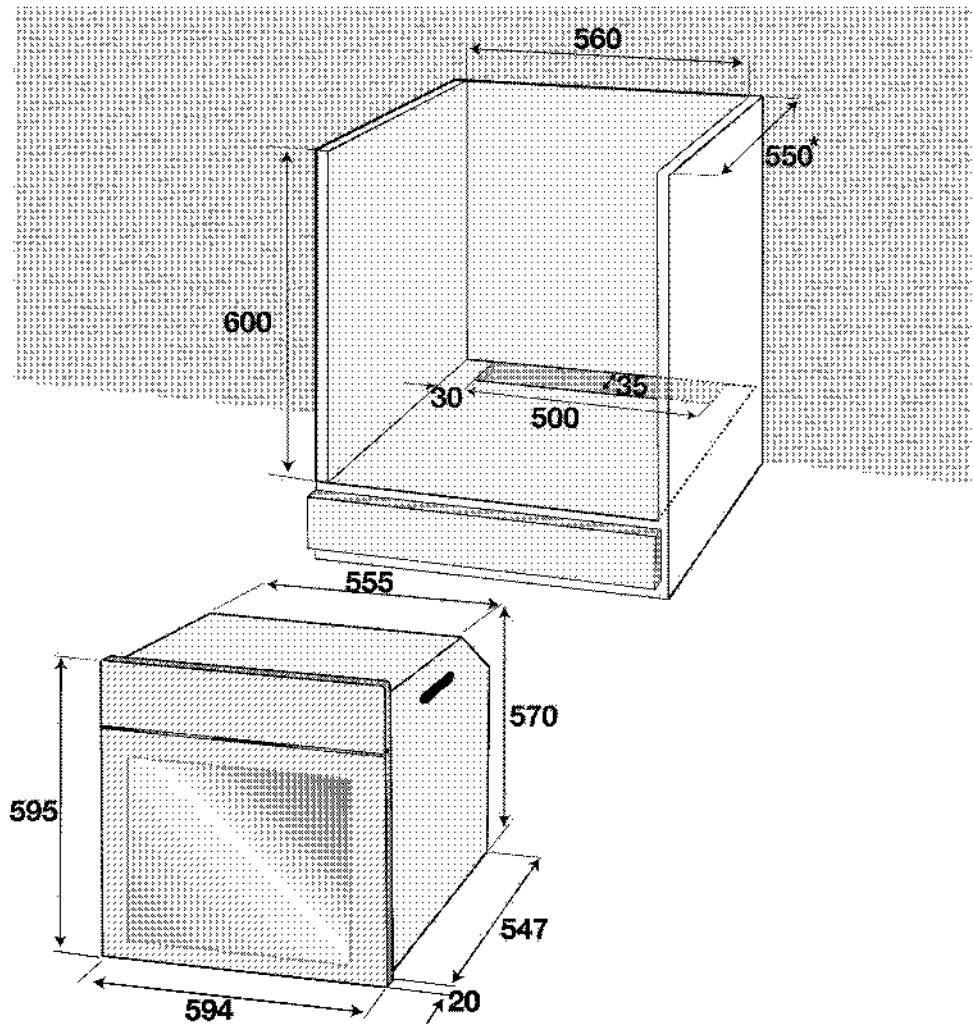

* min.

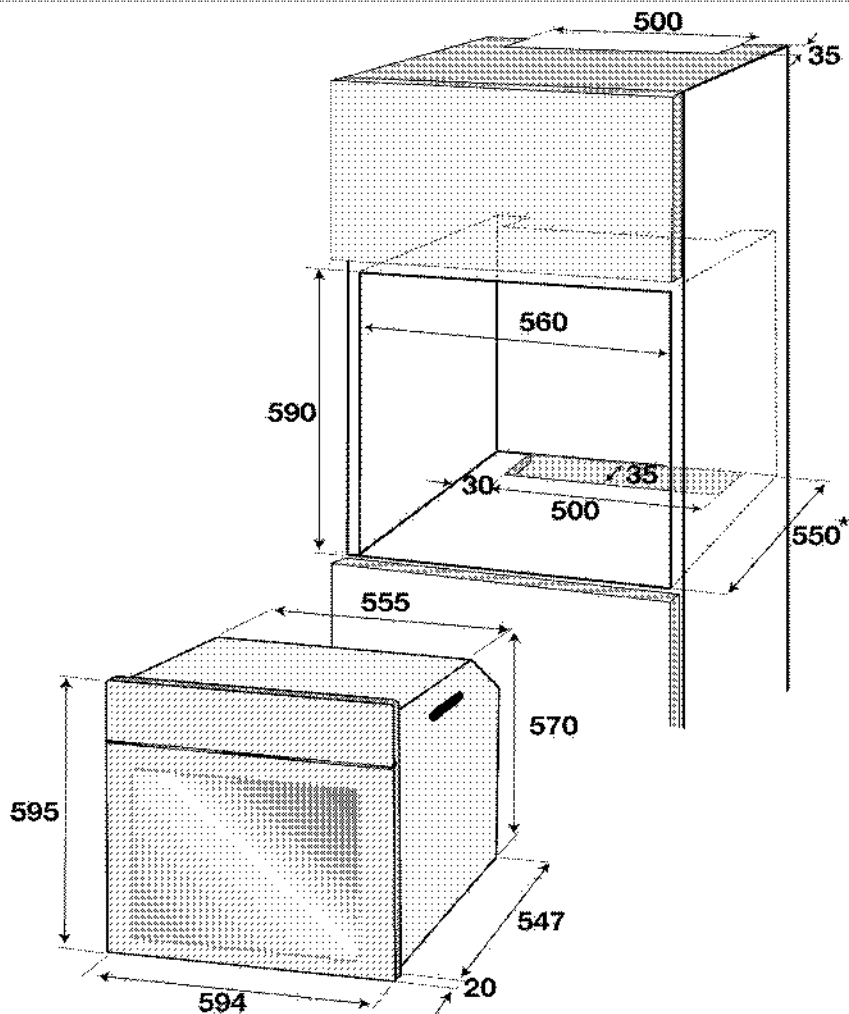

* min.

Montáž a pripojenie

- Produkt môžete namontovať a pripojiť jedine v súlade so zákonnými pravidlami pre montáž.

Elektrické pripojenie

Výrobok pripojte k uzemnenej zásuvke/sieti, chránenej miniatúrnym ističom s vhodnou kapacitou tak, ako je to uvedené v tabuľke „Technické parametre“. Ak používate výrobok s transformátorom alebo bez neho, montáž uzemnenia prenechajte na kvalifikovaného elektrikára. Naša spoločnosť nezodpovedá za žiadne škody, ktoré sú spôsobené v dôsledku používania

výrobku bez namontovaného uzemnenia v súlade s miestnymi predpismi.



NEBEZPEČENSTVO:

Výrobok musí k sieťovému zdroju pripojiť iba autorizovaná a kvalifikovaná osoba. Záručná doba výrobku začína plynúť iba po správnej montáži.

Výrobca nebude zodpovedný za škody, ktoré majú pôvod v postupoch, ktoré vykonajú neoprávnené osoby.

**NEBEZPEČENSTVO:**

Sieťový kábel nesmie byť stisnutý, ohnutý, ani stlačený, ani nesmie prísť do styku s horúcimi časťami výrobku.

Poškodený sieťový kábel musí vymeniť kvalifikovaný elektrikár. V opačnom prípade existuje riziko zásahu elektrickým prúdom, skratu alebo požiaru!

- Pripojenie musí byť vykonané v súlade s miestnymi predpismi.
- Údaje sieťového napájania sa musia zhodovať s údajmi uvedenými na typovom štítku výrobku. Otvorte predné dvierka, aby ste videli typový štítok.
- Sieťový kábel vášho výrobku musí byť v súlade s tabuľkou „Technické parametre“.

**NEBEZPEČENSTVO:**

Pred začatím akejkoľvek práce na elektroinštalácii odpojte výrobok od sieťového zdroja.
Hrozí riziko zásahu elektrickým prúdom!



Zástrčka sieťového kábla musí byť po montáži ľahko dostupná (nenasmerujte ju ponad platňu).



Pri zapájaní spotrebiča treba dodržiavať národné/miestne elektrické predpisy a je potrebné použiť príslušnú zásuvku/konektor a zástrčku pre rúru. V prípade, že výkonové limity spotrebiča presahujú prenosovú kapacitu zástrčky a zásuvky/konektora, musí byť výrobok pripojený priamo cez pevnú elektrickú inštaláciu bez použitia zástrčky a zásuvky/konektora.

Zasuňte sieťový kábel do zásuvky.

Inštalácia produktu

1. Zasuňte rúru do skrinky, zarovnajte ju a zaistite, pričom sa uistíte, že sieťový kábel nie je zlomený a/alebo uviaznutý.

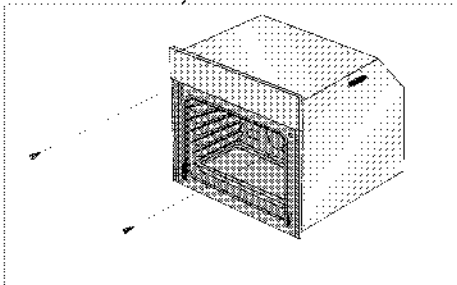

Rúru zaistíte pomocou 2 skrutiek tak, ako je to znázornené.

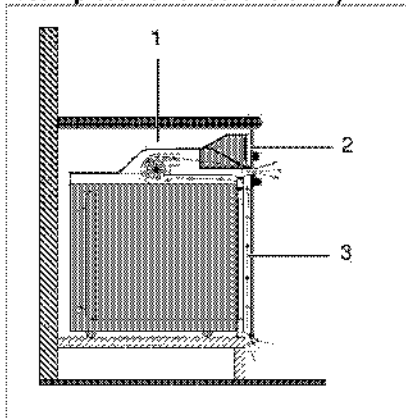
Per výrobky s chladiacim ventilátorom (Vo vašom produkte nemusí existovať.)

- 1 Chladiaci ventilátor
- 2 Ovládací panel
- 3 Dvierka

Zabudovaný chladiaci ventilátor chladí tak zabudovanú skrinku, ako aj prednú stranu výrobku.



Chladiaci ventilátor pokračuje v chode ďalších 20 - 30 minút po vypnutí rúry.

Ak varíte naprogramovaním časovača rúry, na konci doby varenia sa spolu so všetkými funkciami vypne aj chladiaci ventilátor.

Záverečná kontrola

1. Ovládanie spotrebiča..
2. Skontrolujte funkcie.

Budúca preprava

- Odložte si pôvodnú krabicu z výrobku a výrobok prepravujte v nej. Postupujte podľa pokynov na krabici. Ak nemáte pôvodnú krabicu, výrobok zabalte do bublinkového obalu alebo do hrubého kartónu a bezpečne ho zalepte páskou.
- Aby ste chránili rošty a podnosy v rúre zabránili poškodeniu dvierok rúry, na vnútornú stranu dvierok rúry vložte pás kartónu, ktorý sa zhoduje s polohou podnosov. Zalepte páskou dvierka rúry s bočnými stenami.
- Na dvíhanie alebo prenášanie výrobku nepoužívajte dvierka, ani rúčku.



Na výrobok nekladte žiadne predmety a presúvajte ho vo vzpriamenej polohe.



Skontrolujte celkový vzhľad výrobku, či neobsahuje akékoľvek poškodenie, ktoré sa mohlo vyskytnúť pri preprave.

4 Prípravy

Tipy na šetrenie energiou

Nasledujúce informácie vám pomôžu používať váš spotrebič ekologicky a šetriť energiou:

- V rúre používajte tmavé alebo smaltované nádoby, pretože lepšie prenášajú teplo.
- Keď varíte pokrmy, vykonajte predhriatie, ak to odporúča používateľská príručka alebo pokyny na varenie.
- Počas varenia neotvárajte dverka rúry príliš často.

- Vždy keď je to možné, pokúste sa v rúre variť viac ako len jedno jedlo súčasne. Môžete variť tak, že na drôtenú mriežku položíte dve varné nádoby.
- Varte jedlá hneď za sebou. Rúra už bude horúca.
- Energiu môžete ušetriť aj tak, že rúru vypnete pár minút pred dobou skončenia varenia. Neotvárajte dverka rúry.
- Pred varením mrazeného jedla ho rozmrazte.

Prvé použitie

Nastavenie času

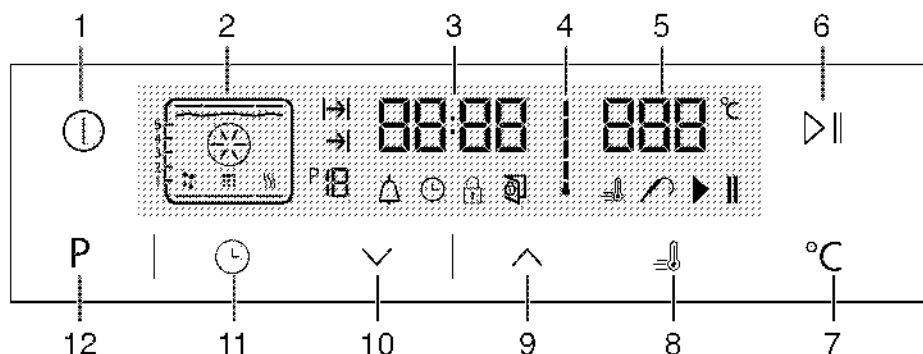

- 1 Tlačidlo ZAP./VYP.
 - 2 Zobrazenie funkcií
 - 3 Políčko indikátora aktuálneho času
 - 4 Symbol vnútornej teploty rúry
 - 5 Pole indikátora teploty
 - 6 Klávesa pre spustenie / zastavenie varenia
 - 7 Klávesa pre nastavenie teploty
 - 8 Symbol posilňovača (rýchle ohrievanie)
 - 9 Tlačidlo plus
 - 10 Tlačidlo mínus
 - 11 Tlačidlo nastavenia
 - 12 Klávesa návratu na funkčný displej
1. Pri úvodnej prevádzke rúry sa rozsvieti symbol ☺, dotknite sa tlačidiel \wedge/\vee , aby ste nastavili hodiny.
 2. Potvrďte nastavenie dotknutím sa symbolu ⌚ a počkajte 4 sekundy bez toho, aby ste sa dotkli ktoréhokoľvek tlačidla, čím výber potvrdíte.

i Ak nie je nastavený aktuálny čas, ukazovateľ času začne rásť/hýbať sa smerom nahor od 12:00. Aktivuje sa symbol ⌚, ktorý označuje že ste nenastavili aktuálny čas. Zmizne hneď po nastavení času.

Prvé čistenie výrobku

i Niektoré saponáty alebo čistiace látky môžu poškodiť povrch. Počas čistenia nepoužívajte agresívne saponáty, čistiace prášky/krémy, ani žiadne ostré predmety. Na čistenie skla na dverkách rúry nepoužívajte hrubé drsné čistiace prostriedky alebo ostré kovové škrabky, pretože môžu poškriabať povrch, čo môže mať za následok rozbitie skla.

1. Odstráňte všetky obalové materiály.
2. Vyutierajte povrchy produktu vlhkou tkaninou alebo špongiou a utrite ich tkaninou.

Prvé zahriatie

Výrobok zahrievajte asi 30 minút a potom ho vypnite. Dôjde tak k spáleniu a odstráneniu všetkých výrobných zvyškov alebo vrstiev.



VAROVANIE

Horúce povrchy spôsobujú popáleniny!
Výrobok môže byť počas používania horúci.
Nikdy sa nedotýkajte horúcich horákov,
vnútorných častí rúry, ohrievačov atď. Držte
mimo dosahu detí.
Keď vkladáte alebo vyberáte nádoby do alebo z
horúcej rúry, používajte vždy teplovzdorné
rukavice určené na použitie v rúre.

Elektrická rúra

1. Vyberte z rúry všetky plechy na pečenie a drôtený gril.
2. Zatvorte dvierka rúry.
3. Vyberte polohu **Static** (Statická).
4. Vyberte najvyšší výkon grilu. Pozrite si časť *Práca s elektrickou rúrou, strana 18*.
5. Nechajte rúru bežať po dobu 30 minút.

6. Vypnite rúru; pozrite si časť *Práca s elektrickou rúrou, strana 18*.

Grilovacia rúra

1. Vyberte z rúry všetky plechy na pečenie a drôtený gril.
2. Zatvorte dvierka rúry.
3. Vyberte najvyšší výkon grilu. Pozrite si časť *Prevádzka grilu, strana 26*.
4. Nechajte rúru bežať po dobu 30 minút.
5. Vypnutie grilu si pozrite v časti *Prevádzka grilu, strana 26*



Dym a zápach sa môžu šíriť niekoľko hodín počas prvej prevádzky. Toto je úplne normálne. Zaisťte, aby bola miestnosť dobre vetraná, aby ste odstránili dym a zápach. Zabráňte priamemu vdychovaniu dymu a zápachu, ktorý sa vytvára.

5 Práca s rúrou

Všeobecné informácie o pečení, opekani a grilovaní



VAROVANIE

Horúce povrchy spôsobujú popáleniny! Výrobok môže byť počas používania horúci. Nikdy sa nedotýkajte horúcich horákov, vnútorných častí rúry, ohrievačov atď. Držte mimo dosahu detí. Keď vkladáte alebo vyberáte nádoby do alebo z horúcej rúry, používajte vždy teplovzdorné rukavice určené na použitie v rúre.



NEBEZPEČENSTVO:

Dávajte pozor pri otváraní dveriek rúry, pretože môže unikáť para. Unikajúca para vám môže obariť ruky, tvár a/alebo oči.

Tipy na pečenie

- Používajte vhodné kovové plechy s nelepivým náterom alebo hliníkové nádoby alebo teplovzdomé silikónové formy.
- Čo najlepšie využite priestor podstavca.
- Formu na pečenie položte do stredu podstavca.
- Pred zapnutím rúry alebo grilu vyberte správnu polohu podstavca. Keď je rúra horúca, nemeňte polohu podstavca.
- Dvierka na rúre nechajte zatvorené.

Tipy na opekani

- Spracovanie celého kurata, moriaka a veľkých kusov mäsa pomocou dresingov, ako napríklad citrónovej šťavy a čierneho korenia pred varením zvýši výkon varenia.
- Mäso s kosťami opekajte o približne 15 až 30 minút dlhšie, ako rovnakú porciu mäsa bez kostí.
- Každý centimeter hrúbky mäsa si vyžaduje dobu varenia približne 4 až 5 minút.
- Po dopečení nechajte mäso odpočívať v rúre asi na 10 minút. Šťava sa lepšie rozloží po celom pečenom mäse a pri krájaní nevyteká z mäsa.
- Ryby by ste mali položiť na stredný alebo dolný podstavec do teplovzdomého plechu.

Tipy na grilovanie

Keď grilujete mäso, ryby a hydinu, rýchlo zhnednú, sú chrumkavé a nevysušia sa. Pre grilovanie sú obzvlášť vhodné ploché kúsky, ihlice na mäso a omáčky, ako aj zelenina s vysokým obsahom vody, ako napríklad paradajky a cibule.

- Kúsky, ktoré idete grilovať, rozložte po drôtenej mriežke alebo po plechu na pečenie s drôtenou

mriežkou takým spôsobom, aby pokrytý priestor nepresahoval veľkosť ohrievača.

- Drôtenú mriežku alebo plech na pečenie s mriežkou zasuňte do rúry na požadovanú úroveň. Ak grilujete na drôtenej mriežke, zasuňte plech na pečenie do dolného podstavca, aby zachytával masť. Do plechu na pečenie pridajte trochu vody kvôli ľahšiemu čisteniu.



Potraviny, ktoré nie sú vhodné na grilovanie, predstavujú riziko požiaru. Grilujte iba jedlo, ktoré je vhodné na intenzívne teplo pri grilovaní. Jedlo neumiestňujte príliš ďaleko do zadnej časti grilu. Toto je najhorúcejšie miesto a masťné jedlo sa môže vznietiť.

Práca s elektrickou rúrou

Polohy podstavca (pre modely s drôtenou mriežkou)

Je dôležité, aby ste drôtenú mriežku správne umiestnili na drôtený podstavec. Drôtená mriežka musí byť vložená medzi drôtené podstavce tak, ako je to znázornené na obrázku.

Nedovoľte, aby drôtená mriežka stála oproti zadnej stene rúry. Preto zasuňte drôtenú mriežku do prednej časti podstavca a podľa potreby ju vyrovnajte pomocou dveriek, aby ste dosiahli dobrý výkon grilovania.

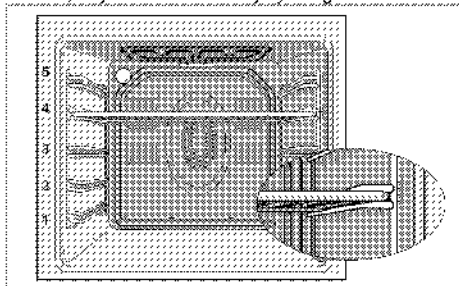

Prevádzkové režimy

Poradie prevádzkových režimov znázornené na týchto obrázkoch sa môže líšiť od usporiadania na vašom výrobku.

1. Horné a spodné ohrevanie



Jedlo sa ohrieva súčasne zhora aj zdola. Je to vhodné, napríklad, pre koláče, cestoviny alebo koláče a miskové jedlá vo formách na pečenie. Varte len s jedným plechom.

Vhodná poloha podstavca sa zobrazí na obrazovke.

2. **Spodné/horné ohrevanie podporené ventilátorom**



Horúci vzduch ohriaty dolnými a hornými ohrevnými prvkami sa pomocou ventilátora veľmi rýchlo rovnomerne rozšíri po celej rúre. Varte na jednom plechu.

3. **Funkcia „Surf“**

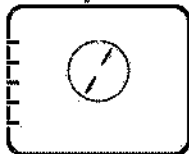

Horúci vzduch ohriaty ohrevným prvkom s asistenciou ventilátora sa pomocou ventilátora veľmi rýchlo rovnomerne rozšíri po celej rúre. Je vhodné pre varenie vašich jedál v rôznych úrovniach podstavcov a vo väčšine prípadov nie je potrebné predhrievanie. Vhodné na varenie s viacerými plechmi.

4. **Funkcia „3D“**



V prevádzke je horné ohrevanie, dolné ohrevanie a ohrevanie s asistenciou ventilátora. Jedlo sa rovnomerne a rýchlo varí z každej strany. Varte len s jedným plechom.

5. **Funkcia pizza**

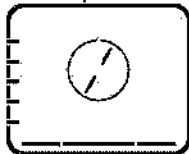

V prevádzke je spodné ohrevanie a ohrevanie s asistenciou ventilátora. Vhodné na pečenie pizze.

6. **Úplné grilovanie + ventilátor**



Horúci vzduch ohriaty úplným grilom sa pomocou ventilátora veľmi rýchlo rovnomerne rozšíri v rúre. Je vhodné na grilovanie veľkých porcií mäsa.

- Veľké alebo stredné porcie na grilovanie dajte do správnej polohy na podstavec pod grilovací ohrievač.
- Nastavte teplotu na maximálnu úroveň.
- Po polovici času grilovania otočte jedlo.

7. **Úplné grilovanie**

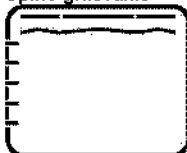

V prevádzke je veľký gril v strepe rúry. Je vhodné na grilovanie veľkých porcií mäsa.

- Veľké alebo stredné porcie na grilovanie dajte do správnej polohy na podstavec pod grilovací ohrievač.
- Nastavte teplotu na maximálnu úroveň.
- Po polovici času grilovania otočte jedlo.

8. **Gril**

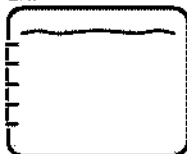

V prevádzke je malý gril v strepe rúry. Vhodné na grilovanie a chrumkavé jedlá.

- Malé alebo stredné porcie na grilovanie dajte do správnej polohy na policu pod grilovací ohrievač.
- Nastavte teplotu na maximálnu úroveň.
- Po polovici času grilovania otočte jedlo.

9. **Ekonomické vyhrievanie ventilátorom**

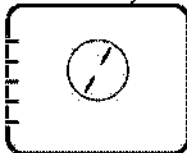

Na šetrenie energie môžete použiť túto funkciu namiesto varení, ktoré by ste vykonali s pomocou ohrevania s ventilátorom pri teplotnom rozsahu

160 - 220 °C. Predlží sa však o trošku čas varenia.

Časy varenia, ktoré súvisia s touto funkciou, sú uvedené v tabuľke „**Ekonomické vyhrievanie ventilátorom**“.

10. **Spodné ohrievanie**



V prevádzke je len spodné ohrievanie. Je to vhodné na pizzu a na následné stmavnutie jedál z dolnej časti.

11. **Uchovanie teploty**

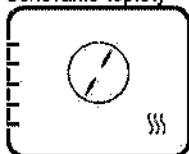

Používa sa na uchovanie jedla v teplote určenej na servírovanie na dlhé časové obdobie.

12. **Prevádzka s ventilátorom**

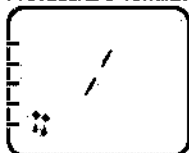

Rúra sa nehreje. V prevádzke je len ventilátor (v zadnej stene). Mrazené granulované jedlo sa roztápa pomaly pri izbovej teplote a varené jedlo sa ochladzuje.

13. **Teplný rozklad - ekonomický režim**

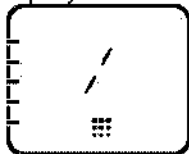

Táto funkcia umožňuje rúre, aby sa sama vyčistila pri vysokej teplote. Odporúča sa pre ľahšie znečistené rúry. Pre používanie tejto funkcie si prečítajte popis v časti čistenie. Pozrite *Pyrolytické samočistenie, strana 29.*

14. **Teplný rozklad**



Táto funkcia umožňuje rúre, aby sa sama vyčistila pri vysokej teplote. Pre používanie tejto funkcie si prečítajte popis v časti čistenie. Pozrite *Pyrolytické samočistenie, strana 29.*

15. **Jednoduché parné čistenie (Táto funkcia je voliteľná. Vo vašom produkte nemusí existovať.)**

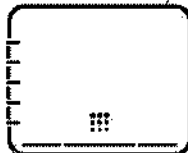

Táto funkcia umožňuje, aby sa nečistoty v rúre (ak sa nenechajú príliš dlho zaschnúť) zmäknú a ľahko vyčistili. Pozrite si časť "Čistenie - jednoduché parné čistenie" na jednoduché čistenie parou.

Obsluha riadiacej jednotky rúry

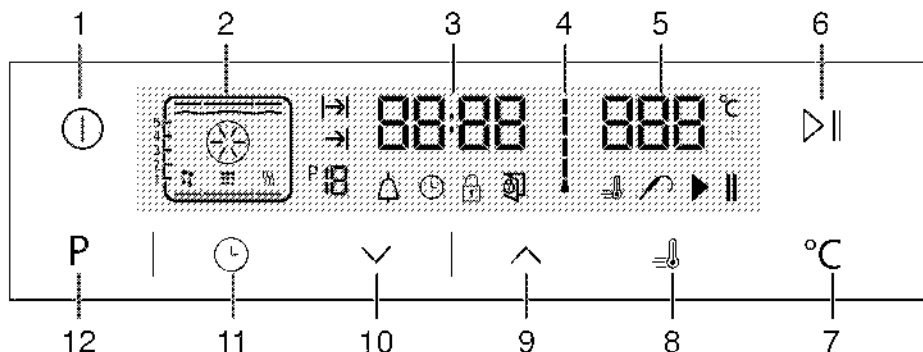

- 1 Tlačidlo ZAP /VYP.
- 2 Zobrazenie funkcií
- 3 Políčko indikátora aktuálneho času
- 4 Symbol vnútornej teploty rúry
- 5 Pole indikátora teploty
- 6 Klávesa pre spustenie / zastavenie varenia
- 7 Klávesa pre nastavenie teploty
- 8 Symbol posilňovača (rýchle ohrievanie)
- 9 Tlačidlo plus
- 10 Tlačidlo mínus
- 11 Tlačidlo nastavenia
- 12 Klávesa návratu na funkčný displej

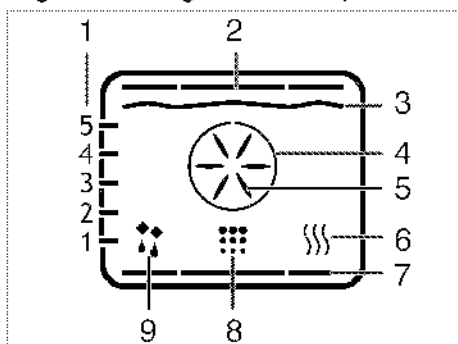

- 1 Polohy políc
- 2 Horný ohrievač
- 3 Grilový ohrievač
- 4 Posilňovač ohrievača
- 5 Ventilátor posilňovača
- 6 Uchovanie teploty
- 7 Spodný ohrevný prvok
- 8 Poloha čistenia
- 9 Prevádzka s polohou ventilátora

- : Symbol doby varenia
 : Symbol skončenia doby varenia
 : Číslo funkcie
 : Symbol Alarm
 : Symbol hodín
 : Symbol uzamknutia tlačidiel
 : Symbol otvorených dverí
 : Symbol posilňovača (rýchle ohrievanie)
 : Symbol sondy mäsa
 : Symbol pozastavenia varenie
 : Symbol spustenie varenia

Tabuľka funkcií:

Tabuľka funkcií označuje prevádzkové funkcie, ktoré môžete použiť v rúre a ich príslušné maximálne a minimálne teploty.



Funkcie sa líšia v závislosti od modelu výrobku.

Tabuľka funkcií	Odporúčaná teplota (°C)	Rozsah teploty (°C)
Režim s uzavretými dvierkami	200	40 - 220
Spodné/rovné ohrievanie podporané ventilátorom	175	40 - 220
Výstupok	180	40 - 220
Funkcia 90°	225	40 - 220
Funkcia preháňanie	211	40 - 220
Veľký gril s asistenciou ventilátora	220	40 - 220
Slabé ohrievanie	220	40 - 220
Nízky gril	250	40 - 220
Prázdny režim	180	40 - 220
Vymrazáč ventilátorom	180	40 - 220
Spodné ohrievanie	190	40 - 220
Ohrievanie s rúrou	200	40 - 160



Maximálny nastaviteľný čas varenia v režimoch, okrem zachovávanie teploty, je z bezpečnostných dôvodov obmedzený na 6 hodín. Program sa zruší v prípade výpadku prúdu. Rúru musíte preprogramovať.



Počas vykonávania nastavení budú blikať na hodinách príslušné symboly.



Aktuálny čas sa nedá nastaviť, kým rúra pracuje v ktorejkoľvek funkcii alebo ak je na rúre vykonané poloautomatické alebo plne automatické programovanie.



Dokonca aj keď je rúra vypnutá, svetlo v rúre sa rozsvieti, keď otvoríte dvierka rúry.

Práca s rúrou

1. Dotknite sa tlačidla na približne 2 sekundy, aby ste otvorili rúru.

» Po zapnutí rúry sa na displeji zobrazí prvá prevádzková funkcia. Keď je displej v tomto režime, môžete nastaviť čas varenia, čas skončenia varenia a funkciu posilňovača (rychle ohrievanie).



Rúra sa automaticky vypne v priebehu 20 sekúnd, ak ste nezvolili na tejto obrazovke žiadne nastavenie.

Manuálne varenie výberom teploty a funkcie prevádzky

Varenie môžete uskutočniť vybraním teploty a prevádzkovej funkcie špecifickej pre vaše jedlo, pričom ju môžete manuálne ovládať bez toho, aby ste nastavili dobu varenia.

1. Po dotknutí sa tlačidla na otvorenie rúry sa na displeji zobrazí prvá prevádzková funkcia.
 2. Vyberte prevádzkovú funkciu tak, že sa dotknete tlačidiel .
 3. Ak si želáte zmeniť teplotu, ktorá je odporúčaná pre prevádzkovú funkciu, aktivujte teplotné pole dotknutím sa tlačidla .
- » Bude blikať symbol .
4. Nastavte požadovanú teplotu tak, že sa dotknete tlačidiel .
 5. Potvrďte nastavenie teploty dotknutím sa tlačidla .
 6. Vložte jedlo do rúry.
 7. Dotknutím sa tlačidla || spustíte varenie, ak je vhodná teplota a prevádzková funkcia. Na displeji sa zobrazí symbol .

» Vaša rúra ihneď spustí prevádzku vo zvolenej funkcii a zvýši vnútornú teplotu na nastavenú teplotu. Každý stupeň symbolu vnútornej teploty sa rozsvieti, keď vnútorná teplota dosiahne nastavenú teplotu. Na funkčnom displeji sa zobrazia dodatočné aktívne ohrevné prvky a odporúčaná poloha plechu.

8. Rúra sa automaticky nezapne, a to z dôvodu manuálneho varenia bez nastavenia času varenia. Varenie môžete dokončiť opätovným stlačením tlačidla ||.

» Rúra dokončí varenie a na displeji sa zobrazí symbol ||.









9. Dotknite sa tlačidla na približne 2 sekundy, aby ste zatvorili rúru.

Varenie pomocou nastavenia času varenia:

Môžete sa uistiť, že sa rúra vypne tak, že vyberiete teplotu a prevádzkovú funkciu špecifickú pre vaše jedlo a nastavíte čas varenia, pričom ho môžete manuálne ovládať bez toho, aby ste nastavili dobu varenia.

1. Po dotknutí sa tlačidla na otvorenie rúry sa na displeji zobrazí prvá prevádzková funkcia.
2. Vyberte prevádzkovú funkciu tak, že sa dotknete tlačidiel .
3. Ak si želáte zmeniť teplotu, ktorá je odporúčaná pre prevádzkovú funkciu, aktivujte teplotné pole dotknutím sa tlačidla .

» Bude blikať symbol .

4. Nastavte požadovanú teplotu tak, že sa dotknete tlačidiel .
 5. Potvrďte nastavenie teploty dotknutím sa tlačidla °C.
 6. Dotknite sa položky , kým sa na displeji nezobrazí symbol  pre čas varenia.
 7. Nastavte čas varenia tak, že sa dotknete tlačidiel  a potvrďte nastavenie tak, že sa dotknete tlačidla .
- » Po nastavení času varenia sa bude na displeji neprerušovane zobrazovať symbol .
8. Vložte jedlo do rúry.
 9. Dotknutím sa tlačidla  || spustíte varenie, ak je vhodná teplota, prevádzková funkcia a čas varenia. Na displeji sa zobrazí symbol .





» Rúra sa predhreje na nastavenú teplotu a udržiava túto teplotu až do konca zvoleného času varenia.
 » Vaša rúra ihneď spustí prevádzku vo zvolenej funkcii a zvýši vnútornú teplotu na nastavenú teplotu. Uchováva túto teplotu až do skončenia nastaveného času varenia. Každý stupeň symbolu vnútornej teploty sa rozsvieti, keď vnútorná teplota dosiahne nastavenú teplotu. Na funkčnom displeji sa zobrazia dodatočné aktívne ohrevné prvky a odporúčaná poloha plechu.











10. Po dokončení varenia sa na displeji zobrazí hlásenie "End" a zaznie alarm.
11. Alarm stíšite stlačením ktoréhokoľvek tlačidla.



» Alarm sa zastaví a rúra automaticky dokončí prevádzku.

Nastavenie konca času varenia na neskoršiu dobu:

Môžete sa uistiť, že je rúra v prevádzke a automaticky sa vypne tak, že vyberiete teplotu a prevádzkovú funkciu špecifickú pre vaše jedlo a nastavíte čas varenia a koniec varenia na neskoršiu dobu, pričom ho môžete manuálne ovládať bez toho, aby ste nastavili dobu varenia.

1. Po dotknutí sa tlačidla  na otvorenie rúry sa na displeji zobrazí prvá prevádzková funkcia.
 2. Vyberte prevádzkovú funkciu tak, že sa dotknete tlačidiel .
 3. Ak si želáte zmeniť teplotu, ktorá je odporúčaná pre prevádzkovú funkciu, aktivujte teplotné pole dotknutím sa tlačidla °C.
- » Bude blikať symbol .
4. Nastavte požadovanú teplotu tak, že sa dotknete tlačidiel .
 5. Potvrďte nastavenie teploty dotknutím sa tlačidla °C.

6. Dotknite sa položky , kým sa na displeji nezobrazí symbol  pre čas varenia.
 7. Nastavte čas varenia tak, že sa dotknete tlačidiel  a potvrďte nastavenie tak, že sa dotknete tlačidla .
- » Po nastavení času varenia sa bude na displeji neprerušovane zobrazovať symbol .
8. Dotknite sa položky , kým sa na displeji nezobrazí symbol  pre koniec času varenia.
 9. Nastavte čas varenia tak, že sa dotknete tlačidiel  a potvrďte nastavenie tak, že sa dotknete tlačidla .
- » Po nastavení konca času varenia sa bude na displeji neprerušovane zobrazovať symbol .
10. Vložte jedlo do rúry.



11. Dotknutím sa tlačidla  || spustíte varenie, ak je vhodná teplota, prevádzková funkcia, čas varenia a koniec času varenia. Na displeji sa zobrazí symbol .
- » Časovač rúry automaticky prepočíta čas spustenia varenia tak, že odpočíta čas varenia od času skončenia varenia, ktorý ste nastavili. Vybraný prevádzkový režim sa aktivuje, keď nastane čas spustenia varenia a rúra sa zahreje na nastavenú teplotu. Uchováva túto teplotu až do skončenia nastaveného času varenia. Každý stupeň symbolu vnútornej teploty sa rozsvieti, keď vnútorná teplota dosiahne nastavenú teplotu. Na funkčnom displeji sa zobrazia dodatočné aktívne ohrevné prvky a odporúčaná poloha plechu.
12. Po dokončení varenia sa na displeji zobrazí hlásenie "End" a zaznie alarm.
 13. Alarm stíšite stlačením ktoréhokoľvek tlačidla.
- » Alarm sa zastaví a rúra automaticky dokončí prevádzku.

 Ak chcete zrušiť len čas varenia alebo čas varenia a koniec času varenia potom, čo ste ich nastavili, musíte vynulovať čas varenia.

Nastavenie posilňovača (rýchle predhrievanie)

Funkciu posilňovača (rýchleho predhrievania) použite na rýchlejšie dosiahnutie želanej teploty rúry.

 Posilňovač nie je možné vybrať v polohách rozmrazovania, ekonomické vyhrievanie ventilátorom, ohrievania a čistenia. Nastavenia posilňovača sa zrušia v prípade výpadku prúdu.

1. Dotknite sa tlačidla  potom, čo nastavíte teplotu, prevádzkovú funkciu, čas varenia a koniec času varenia.
- » Nepretržite sa zobrazí symbol  a zapne sa nastavenie zosilňovača (rýchle predhrievanie).

» Symbol posilňovača zhasne hneď potom, ako rúra dosiahne želanú teplotu a rúra bude pokračovať vo funkcii, ktorá bola aktivovaná pred zapnutím funkcie posilňovača.

2. Opätovne sa dotknite tlačidla , aby ste zrušili funkciu zosilnenia.

» Prestane sa zobrazovať symbol  a vypne sa nastavenie zosilňovača (rychle predhrievanie).

Vypnutie elektrickej rúry

Dotknutím sa tlačidla  rúru vypnete.



Zapnutie zámky tlačidiel

Aktivovaním funkcie zámky tlačidiel môžete predísť používaniu rúry.

1. Dotknite sa položky , kým sa na displeji nezobrazí symbol .



» Na displeji sa zobrazí hlásenie „OFF“.

2. Stlačením tlačidla  aktivujete zámku tlačidiel.

» Po zapnutí zámky tlačidiel sa na displeji zobrazí hlásenie „On“ a symbol  zostane svietiť. Potvrďte to stlačením tlačidla .

 Tlačidlá rúry nie sú funkčné, keď je funkcia zámky tlačidiel zapnutá. Zámka tlačidiel sa v prípade výpadku prúdu nezruší.

Aby ste deaktivovali zámku tlačidiel, dotknite sa

1. Dotknite sa položky , kým sa na displeji nezobrazí symbol .

» Na displeji sa zobrazí hlásenie „On“.



2. Vypnite zámku tlačidiel stlačením tlačidla .

» Po deaktivovaní zámky tlačidiel sa zobrazí hlásenie „OFF“. Potvrďte to stlačením tlačidla .

 Tlačidlá rúry nie sú funkčné, keď je funkcia zámky tlačidiel zapnutá. Nastavenia zámky tlačidiel sa v prípade výpadku prúdu nezrušia.

Nastavenie budíka

Časovač produktu môžete používať na akékoľvek výstrahy alebo pripomienky, mimo programov varenia. Budík nemá žiaden vplyv na funkciu rúry. Používa sa iba ako forma varovania. Toto je napríklad užitočné vtedy, keď chcete jedlo v rúre otočiť v určom časovom bode. Po uplynutí nastavenej doby zaznie zvukové upozornenie časovača.

1. Dotknite sa položky , kým sa na displeji nezobrazí symbol .

 Maximálny čas alarmu môže byť 23 hodín a 59 minút.

2. Pomocou tlačidiel  nastavíte trvanie alarmu.

» Po nastavení času alarmu zostane symbol alarmu  svietiť a na displeji sa zobrazí čas alarmu.

3. Na konci času alarmu začne blikať symbol  a zaznie zvukové upozornenie.

Vypnutie alarmu

1. Signál alarmu bude znieť počas 2 minút. Ak chcete zvukové upozornenie vypnúť, stlačte ľubovoľné tlačidlo.

» Zvukové upozornenie sa stíši a zobrazí sa aktuálny čas.



Zrušenie alarmu:

1. Dotknite sa položky , kým sa na displeji nezobrazí symbol , aby ste zrušili alarm.

2. Stlačte a podržte stlačené tlačidlo , kým sa nezobrazí „00:00“.

 Zobrazí sa čas budíka. Ak súčasne nastavíte čas alarmu a čas varenia, zobrazí sa kratší z časov.

Zmena denného času

1. Dotknite sa tlačidla , v krátkych intervaloch, kým sa na displeji nezobrazí symbol .



2. Dotknutím sa tlačidiel  nastavíte hodiny.

3. Potvrďte nastavenie dotknutím sa symbolu  a počkajte 4 sekundy bez toho, aby ste sa dotkli ktoréhokoľvek tlačidla, čím výber potvrdíte.

 Nastavenia aktuálneho času sa v prípade výpadku prúdu stratia. Budc ich potrbnó nastavít znovu. Aktuálny čas sa nedá zmeniť, keď sa používa ktorákóvkek z funkcií rúry.

Nastavenie hlasitosti

1. Kým je rúra v pohotovostnom režime, v krátkych intervaloch stlačte klávesu  až kým sa na displeji nezobrazí 'VOL'.

2. Pre nastavenie jedného z tónov L0, L1 alebo L2 stlačte klávesu  / .

3. Stlačte klávesu  alebo počkajte 4 sekundy bez toho aby ste sa dotýkali akéhokoľvek z klávesov pre potvrdenie nastavenia.

Nastavenie úsporného svella



1. Kým je rúra v pohotovostnom režime, v krátkych intervaloch stlačte tlačidlo  až kým sa na displeji nezobrazí 'LP'.

2. Stlačte klávesy  a nastavíte možnosť /ap. alebo ECO.

3. Stlačte  kláves alebo počkajte 4 sekundy bez toho aby ste sa dotýkali akéhokoľvek z klávesov pre potvrdenie nastavenia.

4. Pri nastavení na /AP; zatiaľ čo sú dvere rúry v pohotovostnom režime otvorenej a počas prevádzky svetlo je neustále zapnuté.

5. Pri nastavení na ECO; zatiaľ čo sú v pohotovostnom režime dvere otvorené a počas prevádzky sa svetlo zapne a po 15 sekundách sa vypne.

Ak dôjde počas prevádzky ku stlačeniu niektorej z kláves (okrem klávesov  a ) svetlo sa zapne a po 15 sekundách sa vypne.

Harmonogramy varenia



Časy uvedené v tejto tabuľke sú myslené ako usmernenie. Časy sa môžu odlišovať v závislosti od teploty jedla, hrúbky, typu a vašich vlastných preferencií varenia.

Pečenie a opekanie



1. podstavec rúry je **spodný** podstavec.

Jedlo	Číslo úrovne varenia		Pozícia stojana	Teplota (°C)	Čas varenia (približne v min.)
Koláčik na plecho ¹	Jedna úroveň		3	175	25 - 30
Koláčik vo forme ¹	Jedna úroveň		2	180	50 - 60
Kutáčik s podstavcom a bezúpek ¹	Jedna úroveň		3	175	25 - 30
	2 úrovne		1-3	175	35 - 40
	3 úrovne		1-3-5	160	35 - 40
Pískotový koláč ¹	Jedna úroveň		3	200	8 - 12
	2 úrovne		1-3	200	15 - 20
	3 úrovne		1-3-5	200	15 - 20
Kutáčik ¹	Jedna úroveň		2	175	25 - 30
	2 úrovne		1-3	175	30 - 40
	3 úrovne		1-3-5	175	35 - 45
Kysničká cesto ¹	Jedna úroveň		2	200	30 - 40
	2 úrovne		1-3	200	35 - 35
	3 úrovne		1-3-5	200	45 - 55
Bublaň pečivo ¹	Jedna úroveň		2	200	25 - 35
	2 úrovne		1-3	200	35 - 45
	3 úrovne		1-3-5	200	45 - 45
Uroždie ¹	Jedna úroveň		2	200	35 - 45
Lazareň ¹	Jedna úroveň		2-3	200	30 - 40
Pizza ¹	Jedna úroveň		2	200 - 220	15 - 20
	Jedna úroveň		2	200	16 - 15
Hovädzí steak / celý / opekare mäso	Jedna úroveň		3	25 min. 250/ max. potom 180... 190	100 - 120
Príprava steaku / kachleja	Jedna úroveň		3	25 min. 250/ max. potom 180	70 - 90
	Jedna úroveň		3	25 min. 250/ max. potom 190	60 - 80
Pečenie kurča	Jedna úroveň		3	15 min. 250/ max. potom 180... 190	75 - 85
	Jedna úroveň		2	15 min. 250/ max. potom 180... 190	55 - 65
Morča / kachleja	Jedna úroveň		1	25 min. 250/ max. potom 190... 200	120 - 210
	Jedna úroveň		1	25 min. 250/ max. potom 180... 190	130 - 210
Pečenie	Jedna úroveň		3	200	20 - 30
	Jedna úroveň		3	200	20 - 30

Priznačenie: 1. pečenie s 2. plechom a miestom 2. plechom horný podstavec a ten 3. plech na spodný podstavec.
¹ Podstavec v rúre je vždy pečený na prednej strane.

Ekonomické vyhrievanie ventilátorom



Potom, ako sa varenie začne v režime Ekonomické vyhrievanie ventilátorom, nemeňte teplotu varenia.



Počas varenia v režime Ekonomické vyhrievanie ventilátorom neotvárajte dvierka.

Jedlo	Počet zásobníkov	Pozícia stojana	Teplota (°C)	Čas varenia (približne v min.)
Koláč v papieri pečenie	1/2 zásobník	2	210	35 - 41
Koláčiky	1/2 zásobník	2	200	30 - 35
Kysnicové cesto	1/2 zásobník	2	210	40 - 45
Bocháč pečivo	1/2 zásobník	2	200	40 - 45

Tipy na pečenie koláčov

- Ak je koláč príliš suchý, zvýšte teplotu o 10 °C a skráťte dobu varenia.
- Ak je koláč vlhký, použijete menej tekutiny alebo znížte teplotu o 10 °C.
- Ak je koláč na hornej strane príliš tmavý, položte ho na nižší podstavec, znížte teplotu a predĺžte dobu varenia.
- Ak je dobre upečený zvnútra, ale je lepkavý na vonkajšej strane, použijete menej kvapaliny, znížte teplotu a predĺžte dobu pečenia.

Tipy na pečenie pečiva

- Ak je pečivo príliš suché, zvýšte teplotu o 10 °C a skráťte dobu varenia. Navlhčite vrstvy cesta omáčkou zloženou z mlieka, oleja, vajíčok a jogurtu.
- Ak pečenie pečiva trvá príliš dlho, dávajte pozor, aby hrúbka pečiva, ktoré ste si pripravili, nepresahuje hĺbku plechu.
- Ak horná strana pečiva zhnedne, ale dolná nie je upečená, uistite sa, že množstvo šťavy, ktoré ste použili na pečivo nie je na dolnej strane pečiva príliš veľké. Pokúste sa rozmiestniť omáčku rovnomerne medzi vrstvami cesta a na hornej strane pečiva, aby pečivo rovnomerne zhnedlo.



Pečivo pečte v súlade s režimom a teplotou uvedenou v tabuľke varenia. Ak spodná strana nie je stále dostatočne hnedá, umiestnite ho nabaďúce na podstavec o jednu úroveň nižšie.

Tipy pre varenie zeleniny

- Ak sa jedlo zo zeleniny míňa šťava a začína byť suché, uvarte ho v panvici s vekom namiesto plechu. Uzatvorené nádoby uchovávajú šťavu v jedle.
- Ak sa zeleninové jedlo neuvarí, prevarte si zeleninu vopred alebo ho pripravte ako jedlo z konzervy a vložte ho do rúry.

Pre najlepšie výsledky varenia (funkcia Surfovanie):

- Súčasne môžete variť jedlá z hustého cesta, ako napríklad zemle, koláče v papieri, koláčiky alebo sušienky v 1, 2 alebo 3 plechoch vďaka

rovnomernému rozdeľovaniu tepla, ktorú táto funkcia zaručuje.

- Súčasne môžete v 2 plechoch variť jedlá z mokrého cesta, ako napríklad jablkový koláč a ovocnú tortu na plechu.
- Varenie veľkého množstva jedla, ktoré obsahuje veľké množstvo kvapaliny alebo kysnutého cesta, na jednom plechu, zlepší výsledky varenia. Rovnomerné varenie sa dosiahne pri jedlách s veľkým objemom, ktoré rastú počas prívodu horúceho vzduchu aj z bočných stien, pričom táto funkcia nie je súčasťou bežných rúr.
- Vďaka vareniu na viacerých plechoch tejto funkcie môžete šetriť čas a energiu a dosiahnuť dokonalé výsledky varenia.

Prevádzka grilu



VAROVANIE

Počas grilovania zatvorte dvierka rúry. Horúce povrchy môžu spôsobiť popáleniny!

Zapnutie grilu

1. Po dotknutí sa tlačidla na otvorenie rúry sa na displeji zobrazí prvá prevádzková funkcia.
 2. Dotknutím sa tlačidiel vyberte požadovanú funkciu grilu.
 3. Ak si želáte zmeniť teplotu, ktorá je odporúčaná pre prevádzkovú funkciu, aktivujte teplotné pole dotknutím sa tlačidla °C.
- » Bude blikať symbol °C.
4. Nastavte požadovanú teplotu tak, že sa dotknete tlačidiel .
 5. Potvrďte nastavenie teploty dotknutím sa tlačidla °C.
 6. Dotknutím sa tlačidla || spustíte grilovanie, ak je vhodná teplota a prevádzková funkcia. Na displeji sa zobrazí symbol .

» Vaša rúra ihneď spustí prevádzku vo zvolenej funkcii a zvýši vnútornú teplotu na nastavenú teplotu. Každý stupeň symbolu vnútornej teploty sa rozsvieti, keď vnútorná teplota dosiahne nastavenú teplotu. Na

funkčnom displeji sa zobrazia dodatočné aktívne ohrevné prvky a odporúčaná poloha plechu.

7. Grilovanie môžete dokončiť opätovným stlačením tlačidla ► II.

» Rúra dokončí grilovanie a na displeji sa zobrazí symbol III.

Vypnutie grilu

1. Dotknite sa tlačidla ① na približne 2 sekundy, aby ste zatvorili rúru.



Potraviny, ktoré nie sú vhodné na grilovanie, predstavujú riziko požiaru. Grilujte iba jedlo, ktoré je vhodné na intenzívne teplo pri grilovaní. Jedlo neumiestňujte príliš ďaleko do zadnej časti grilu. Toto je najhorúcejšie miesto a masné jedlo sa môže vznietiť.

Funkcia otočného ražňa

Keď vyberiete grilovaciu funkciu, motor otáčania ražňa sa začne otáčať.



Motor ražňa funguje s funkciou grilu. Po spustení funkcie grilu sa bude ohrevný prvok grilu prerušovane zapínať a vypínať. Z tohto dôvodu sa pri spustení ohrevného prvku grilu spustí motor ražňa a po jeho vypnutí sa rovnako zastaví aj motor ražňa. Nejde o poruchu.

- Po výbere funkcie grilu napichnete mäso alebo kura pomocou vidličky (3) na ražeň.
- Otočný ražeň vložte do otvoru v rotačnom motore, ktorý sa nachádza v zadnej stene rúry.

Varné harmonogramy pre grilovanie

Grilovanie na elektrickom grile

Jedlo	Uroveň vsunutá	Čas grilovania (približne)
Jedlo	4-5	20-25 min.*
Kuracie plácky	4-5	25-35 min.
Prináse kateň	3-5	20-25 min.
Pečené mäso	4-5	25-30 min.*
Teľacie kotlety	4-5	25-30 min.*
Hranový chlieb	4	1-2 min.

* v závislosti od rúry

Otočný ražeň umiestnite na rám ražňa.

- Rám umiestnite na príslušný podstavec rúry.
- Kvôli zbieraniu tuku umiestnite plech na jeden z dolných podstavcov. Čistenie plechu uľahčíte tak, že do plechu dáte trochu vody.
- **Nezabudnite za otočného ražňa odmontovať rúčku.** (Liši sa v závislosti od modelu produktu.)
- Po dokončení varenia plastovú rúčku pripevnite a vyberte vaše jedlo z rúry. (Liši sa v závislosti od modelu produktu.)

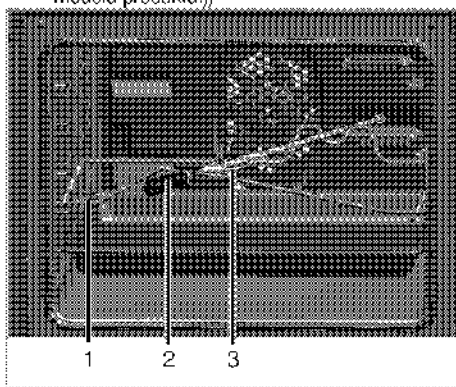

- 1 Rám otočného ražňa
 - 2 Plastová rukoväť *
 - 3 Vidlica
- * (Liši sa v závislosti od modelu produktu.)

6 Údržba a starostlivosť

Všeobecné informácie

V prípade pravidelného čistenia sa životnosť produktu predlžá a zníži sa množstvo častých problémov.



NEBEZPEČENSTVO:

Pred začatím údržby a čistenia odpojte výrobok od zdroja napájania.

Hrozí riziko zásahu elektrickým prúdom!



NEBEZPEČENSTVO:

Pred čistením výrobku ho nechajte vychladnúť. Horúce povrchy môžu spôsobiť popáleniny!

- Po každom použití produkt dôkladne vyčistite. Týmto spôsobom môžete oveľa ľahšie odstrániť možné zvyšky jedál, pretože zabránite ich pripáleniu pri ďalšom použití spotrebiča.
- Na čistenie produktu nie sú potrebné žiadne zvláštne čistiace prípravky. Na čistenie produktu použite teplú vodu s čistiacim prostriedkom, jemnú látku alebo špongiu a utrite ju suchou látkou.
- Po čistení sa vždy ubezpečte, že ste dôkladne zotrelí všetku nadmernú kvapalinu a okamžite dosucha utrite všetky rozliatia.
- Na čistenie nehrdzavejúcich alebo neoxidujúcich povrchov a rúčky nepoužívajte čistiace prostriedky, ktoré obsahujú kyseliny alebo chloridy. Tieto časti očistite tak, že ich utriete jemnou látkou s tekutým saponátom (nie drsným), pričom musíte dávať pozor, aby ste ich utierali jedným smerom.



Niektoré saponáty alebo čistiace látky môžu poškodiť povrch.

Počas čistenia nepoužívajte agresívne saponáty, čistiace prášky/krémy, ani žiadne ostré predmety.

Na čistenie skla na dverkách rúry nepoužívajte hrubé drsné čistiace prostriedky alebo ostré kovové škrabky, pretože môžu poškriabať povrch, čo môže mať za následok rozbitie skla.



Na čistenie zariadenia nepoužívajte parné čističe, pretože by to mohlo spôsobiť zásah elektrickým prúdom.

Čistenie ovládacieho panela

Ovládaci panel a gombíky vyčistite vlhkou tkaninou a utrite ich dosucha.



Pri čistení ovládacieho panelu neodstraňujte ovládacie tlačidlá/gombíky.

Ovládaci panel by sa mohol poškodiť!

Čistenie rúry

Ak chcete vyčistiť bočnú stenu

(Táto funkcia je voliteľná. Vo vašom produkte nemusí existovať.)

1. Odstráňte prednú časť bočného podstavca jeho potiahnutím smerom od bočnej steny.
2. Úplne vyberte bočný podstavec jeho potiahnutím smerom k sebe.

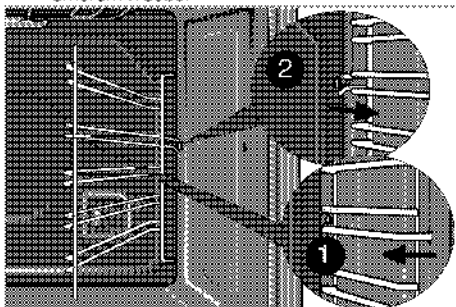

(Ak je váš produkt vybavený funkciou "Surf")

1. Vytiahnite kolík (1) bočného podstavca tak, že ho potiahnete v smere šípky, a to spolu s bočnou stenou, ku ktorej je upevnený.

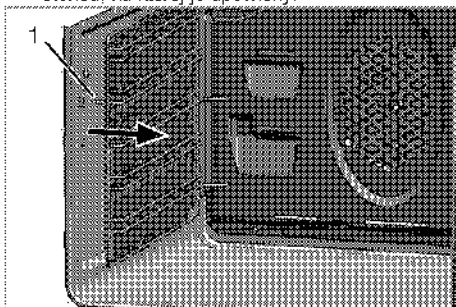

2. Úplne vyberte bočný podstavec a bočnú stenu potiahnutím smerom k sebe.
3. Ťahaním vyberte bočný podstavec z otvorov (2) na stene rúry.



Počet otvorov za bočnou stenou a veľkosť drôteného držiaka sa môže odlišovať v závislosti od modelu produktu.

4. Ak chcete očistiť bočný podstavec a bočnú stenu, produkt očistite pomocou teplej vody s čistiacim prostriedkom, jemnej látky alebo špongie a utrite ho suchou látkou.
5. Umiestnite bočný podstavec tak, že ho potiahnete do otvorov (2) na zadnej strane bočnej steny.

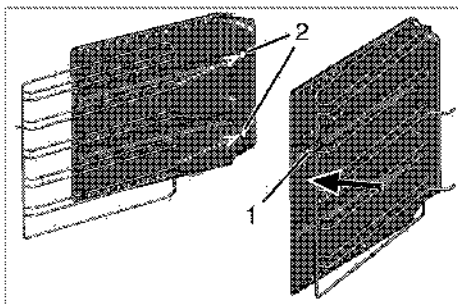

i Ak máte flexi teleskopické funkciu vášho produktu, je tam jeden otvor na zadnej surf bočnej steny. Miesto bočnú mriežku fahom do diery.

- Uzamknite bočný podstavec k bočnej stene tak, ze potiahnete kolík (1) bočného podstavca v smere šíčky.
- Umiestnite bočný podstavec a bočnú stenu na svoje miesto tak, ze potiahnete kolíky (3) do otvorov na zadnej strane steny tak, ako je zobrazené na obrázku.

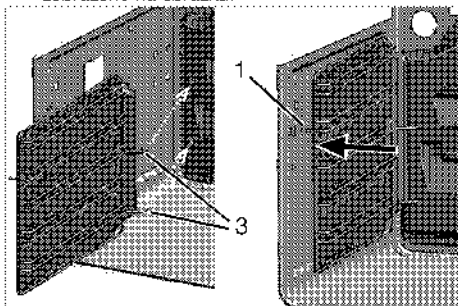

- Umiestnite kolík (1) na bočnom podstavci na svoje miesto tak, ako je zobrazené na obrázku.

i Uistite sa, že ste správne umiestnili bočný podstavec a bočnú stenu.

Katalytické steny

(Táto funkcia je voliteľná. Vo vašom produkte nemusí existovať.)

Vnútročné bočné steny (A) a/alebo zadná stena (B) vášho produktu môžu byť pokryté katalytickým smaltom. Katalytické steny rúry by sa nemali čistiť. Pórovité povrchy katalytických stien sa automaticky vyčistia absorbovaním a konvertovaním rozliateho oleja (para a kyslíčnik uhlíčitý).

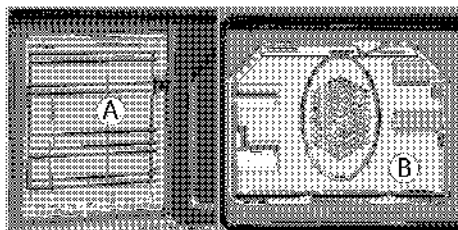

Jednoduché parné čistenie

(Táto funkcia je voliteľná. Vo vašom produkte nemusí existovať.)

Zaručuje jednoduché čistenie tým, že nečistoty (ak sa nenechajú príliš dlho zaschnúť) zmäknú kvapôčkami pary vo vnútri rúry, vodné kvapky sa kondenzujú na vnútročnom povrchu rúry.

- Z vnútra rúry vyberte všetko prislúšenstvo.
- Nalejte do plechu do rúry 500 ml vody a položte plech na druhý regál rúry.

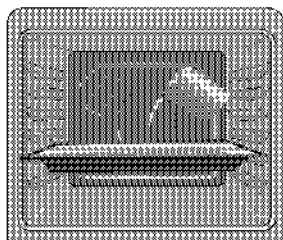

3. Vyberte funkciu jednoduchého pamého čistenia. Na obrazovke sa zobrazí doba čistenia a nedá sa zmeniť. Môžete nastaviť čas ukončenia pre túto funkciu čistenia.
4. Otvorte dverka a utrite vnútročné povrchy rúry vlhkou špongiou alebo tkaninou.
5. Na čistenie produktu použite teplú vodu s čistiacim prostriedkom, jemnú látku alebo špongiu a utrite ju suchou látkou.

Pyrolytické samočistenie



NEBEZPEČENSTVO:

Horúce povrchy spôsobujú popáleniny! Počas kroku samočistenia sa výrobku nedotýkajte a deti udržiavajte mimo jeho dosah. Pred odstraňovaním zvyškov počkajte aspoň 30 minút.

Rúra je vybavená pyrolytických samočistením. Rúra sa vyhreje na približne 430-480 °C a prítomné nečistoty sa spália na popol. Môže dôjsť k tvorbe silného dymu. Zabezpečte dobré vetranie. Pyrolyza by sa mala používať približne po každom 10. použití rúry.

- Z rúry vyberte všetko prislúšenstvo. U modelov s bočným podstavcom nezabudnite vybrať postranné podstavce.

Ak je váš výrobok vybavený príslušenstvom pre pyrolitické čistenie (odolným proti samočisteniu pri vysokých teplotách), nemusíte toto príslušenstvo z rúry odstraňovať.



2. Pred čistiacim cyklom odstráňte nečistoty z vonkajších povrchov a interiéru rúry pomocou vlhkej tkaniny.



Nečistite tesnenie dverí.
Sklolaminátové tesnenie je veľmi citlivé a ľahko sa môže poškodiť.
V prípade poškodenia tesnenia dverí rúry ho vymeňte za nové, ktoré vám dodal autorizovaný servis.

3. „Teplý rozklad“  Zvoľte funkciu teplého rozkladu (samočistenie).

 Odporúča sa používať funkciu hospodárneho čistenia, ak rúra nie je veľmi špinavá.

Ak sa táto funkcia používa pre silné znečistenie, neprebekne dostatočné čistenie. V takýchto prípadoch použite funkciu teplého rozkladu  po dokončení cyklu ekonomického čistenia .

Čas samočistenia sa zobrazí na displeji. Jeho trvanie nemožno nastaviť.

Koniec samočistiaceho cyklu sa dá nastaviť.

4. Počas samočistenia sa dvere rúry nedajú otvoriť

a na displeji sa zobrazí symbol zámku . Po skončení funkcie teplého rozkladu zostanú chvíľu uzamknuté. Nasilu neotvárajte zámok pomocou rúkavate, kým sa neprestane zobrazovať

symbol zámku .

5. Po čistiacom cykle odstráňte zvyšky nečistôt pomocou vody s obsahom octu.

Čistenie dverí rúry

Ak chcete očistiť dveria rúry, produkt očistíte pomocou teplej vody s čistiacim prostriedkom, jemnej látky alebo špongie a utrite ho suchou látkou.



Na čistenie dverí rúry nepoužívajte žiadne drsné, abrazívne čistiace prostriedky, ani kovové škrabky. Môžu poškriabať povrch a poškodiť sklo.

Odstránenie dverí rúry

1. Otvorte predné dveria (1).
2. Otvorte svorky na kryte pántov (2) na pravej a ľavej strane predných dverí tak, že ich stlačíte nadol tak, ako je to znázornené na obrázku.

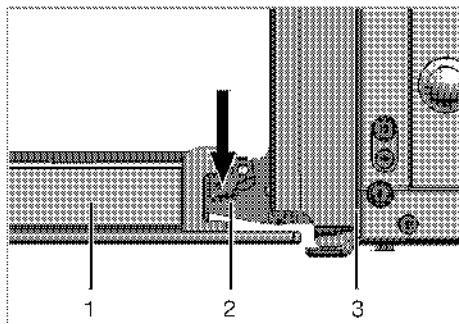

- 1 Predné dveria
- 2 Pánt
- 3 Rúra

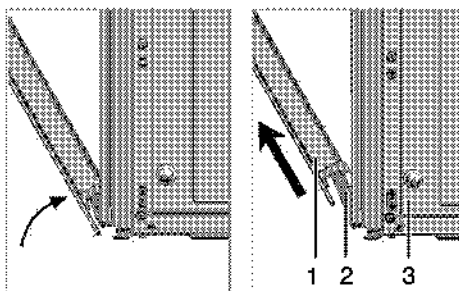

3. Pootvorte do polovice predné dveria.
4. Predné dveria vyberte tak, že ich vyťahujete nahor, aby sa uvoľnili z pravej a ľavej pántu.



Kroky vykonané počas procesu odstránenia dverí vykonajte pri montáži dverí v opačnom poradí. Nezapodíňte zatvoriť svorky na kryte pántov, keď znovu nasadzujete dveria.

Odstránenie vnútorného skla dveriek

(Táto funkcia je voliteľná. Vo vašom produkte nemusí existovať.)

Panel vnútorného skla dveriek rúry sa dá vybrať kvôli čisteniu.

1. Otvorte dverka rúry.

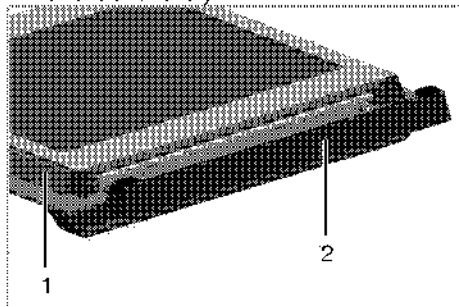

- 1 Rám
- 2 Plastový diel

2. Ťahajte smerom k vám a vyberte plastovú časť prímontovanú k homej časti predných dveriek.

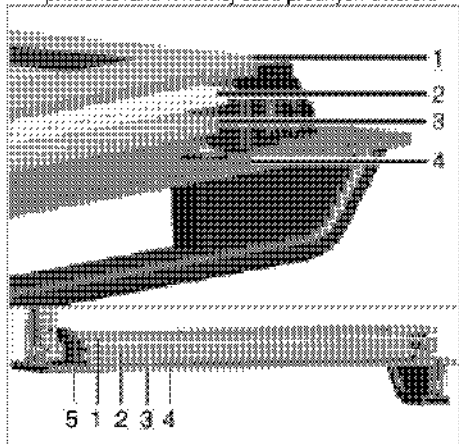

- 1 Najvnútornejší sklenený panel
 - 2 Druhý vnútorný sklenený panel
 - 3 Tretí vnútorný sklenený panel
 - 4 Vonkajší sklenený panel
 - 5 Plastový otvor na sklenený panel - dolný
3. Podľa zobrazenia na obrázku mierne zdvihnite najvnútornejší sklenený panel v smere **A** a vytiahnite ho von v smere **B**.

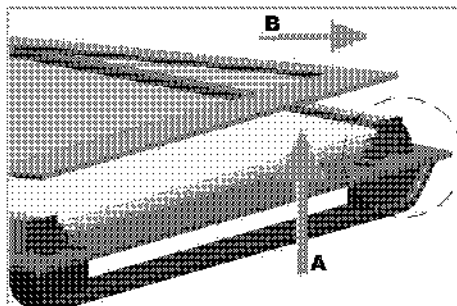

4. Druhý a tretí sklenený panel vyberte zopakovaním tohto postupu.

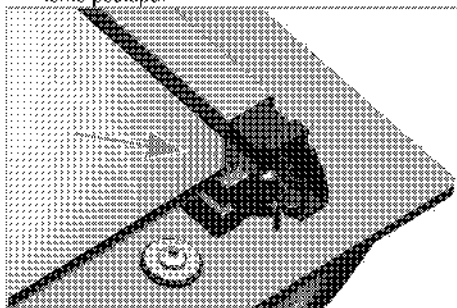

Prvým krokom pri preskupení dveriek je opätovné vloženie druhého a tretieho vnútorného skleneného panelu (2, 3).

Podľa zobrazenia na obrázku umiestnite skosený okraj skleneného panelu tak, aby bol na skosenom okraji plastového otvoru.

Vzhľadom na to, že druhý a tretí vnútorný sklenený panel môžete navzájom vymeniť, poradie ich montáže nie je dôležité.

Pri montáži najvnútornejšieho skleneného panelu (1) sa ubezpečte, že potlačená strana panelu smeruje čelom k druhému sklenenému panelu.

Je dôležité, aby ste dolné okraje všetkých vnútorných sklenených panelov umiestnili do dolných plastových otvorov (5).

Plastovú časť tlačte smerom k rámu, pokým nebudete počuť „cvaknutie“.



Po umytí musíte všetky sklenené panely znovu namontovať.

Výmena žiarovky v rúre



NEBEZPEČENSTVO:

Pred výmenou žiarovky v rúre sa uistite, že výrobok je odpojený zo siete a že je vychladnutý, aby ste predišli riziku zásahu elektrickým prúdom. Horúce povrchy môžu spôsobiť popáleniny!



Osvetlenie rúry je špeciálna elektrická žiarovka, ktorá odoláva teplotám až do 300 °C. Podrobnosti nájdete v časti *Technické parametre, strana 11*. Svetlá do rúry môžete získať u vášho autorizovaného servisného zástupcu.



Poloha svetla sa môže líšiť od toho, ktoré je zobrazené na obrázku.



Žiarovka použitá v tomto spotrebiči nie je vhodná na osvetlenie miestností. Zamýšľaným účelom tejto žiarovky je pomôcť užívateľovi vidieť na potraviny.



Žiarovky použité v tomto spotrebiči musí vydržať extrémne fyzické podmienky, napr. teploty nad 50 °C.

Ak je vaša rúra vybavená okrúhlym svetlom:

1. Výrobok odpojte zo siete.
2. Sklený kryt vyberte otáčaním proti smeru hodinových ručičiek.

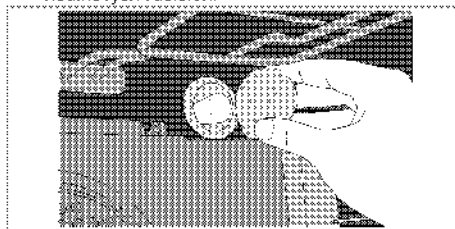

3. Ak je vaše svetlo v rúre typu (A), ktorý je vyobrazený nižšie, vyberte svetlo otočením (pozrite si obrázok) a vymeňte ho. Ak je svetlo typu (B), zatiahnite a vyberte svetlo (pozrite si obrázok) a vymeňte ho.

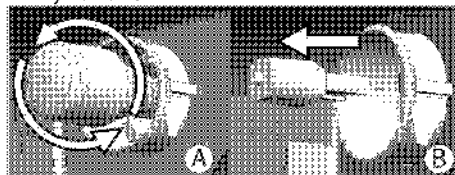

4. Namontujte sklený kryt.

7 Riešenie problémov

Rúra emituje počas používania paru.

- Je to normálne, počas prevádzky uniká para. >>> *Nejde o poruchu.*

Počas ohrevania a chladenia vydáva produkt kovové zvuky.

- Keď sa kovové diely zahrejú, môžu sa rozťahovať a vydávať zvuky. >>> *Nejde o poruchu.*

Produkt nepracuje.

- Sieťová poistka je chybná alebo sa prepálila. >>> *Skontrolujte poistky v poistkovej skrinke. Ak je to nutné, vymeňte ich alebo ich prepnite.*
- Výrobok nie je zapojený do (uzemnenej) zásuvky. >>> *Skontrolujte pripojenie zástrčky.*

Osvetlenie rúry nefunguje.

- Svetlo v rúre je chybné. >>> *Vymeňte svetlo v rúre.*
- Došlo k výpadku prúdu. >>> *Skontrolujte, či je prítomný prúd. Skontrolujte poistky v poistkovej skrinke. Ak je to nutné, poistky vymeňte alebo ich prepnite.*

Rúra sa nezohrieva.

- Nie je nastavená funkcia a/alebo teplota. >>> *Pomocou gombíka/tlačidla funkcie a/alebo teploty nastavte funkciu a teplotu.*
- Došlo k výpadku prúdu. >>> *Skontrolujte, či je prítomný prúd. Skontrolujte poistky v poistkovej skrinke. Ak je to nutné, poistky vymeňte alebo ich prepnite.*



Ak problém nedokážete odstrániť, hoci ste postupovali podľa pokynov uvedených v tejto časti, obráťte sa na autorizovaného servisného technika alebo predajcu, u ktorého ste si zakúpili výrobok. Nikdy sa nepokúšajte sami opraviť pokazený výrobok.

Sisseehitatav ahi

Kasutusjuhend

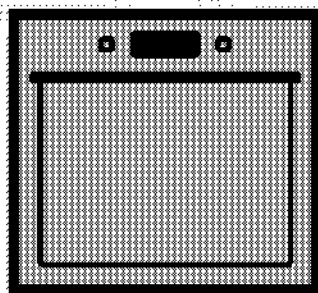

ET

beko

Tutvuge palun esmalt käesoleva kasutusjuhendiga!

Lugupeetud klient!

Aitäh, et otsustasite Bekou toote kasuks. Loodetavasti jääte selle kaasaegse tehnoloogia järgi valmistatud kvaliteetse toote tööga rahule. Selleks tutvuge enne toote kasutamist hoolikalt kasutusjuhendi ja kõigi kaasasolevate dokumentidega ja hoidke need alles. Kui annate toote üle uuele omanikule, pange kaasa ka kasutusjuhend. Järgige kõiki kasutusjuhendis toodud hoiatusi ja juhiseid.

Pidage meeles, et kasutusjuhendis võib olla juttu mitmest mudelist. Mudelite erinevused on kasutusjuhendis välja toodud.

Sümbolite tähendused

Kasutusjuhendis kasutatakse järgmisi sümboleid:

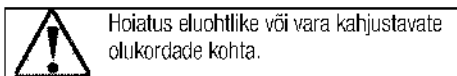
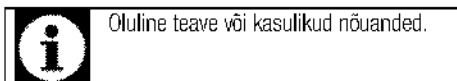

Arçelik A.Ş.
Karaağaç caddesi No:2-6
34445 Sütlüce/Istanbul/TURKEY
Made in TURKEY

**1 Olulised hoiatused ning juhised
ohutuse tagamiseks ja keskkonna
säätmiseks 4**

Üldine ohutus	4
Elektriohutus	4
Toote ohutu kasutamine	5
Ettenähtud otstarve	7
Laste ohutuse tagamine	7
Toote kõrvaldamine kasutuselt	8
Pakkematerjali kõrvaldamine	8

2 Üldine teave 9

Ülevaade	9
Pakendi sisu	10
Tehnilised andmed	11

3 Paigaldamine 12

Enne paigaldamist	12
Paigaldamine ja ühendamise	14
Toote kõrvaldamine kasutuselt	15

4 Ettevalmistused 16

Nõuandeid energia säästmiseks	16
Esimene kasutuskord	16

Kellaaja sisestamine	16
Seadme esimene puhastamine	16
Esimane kuumutamine	16

5 Kuidas ahju kasutada 18

Üldine teave küpsetamise, röstimise ja grillimise kohta	18
Elektriahju kasutamine	18
Töörežiimid	18
Ahju juhtseadme kasutamine	21
Küpsetusaegade tabel	25
Kuidas grilli kasutada	26
Küpsetamisaegade tabel grillimiseks	27

6 Hoidmine ja hooldus 28

Üldine teave	28
Juhtpaneeli puhastamine	28
Ahju puhastamine	28
Ahjuukse eemaldamine	30
Ukse siseklaasi eemaldamine	30
Ahjuvalgusti pimi vahetamine	31

7 Probleemide lahendamine 33

1 Olulised hoiatused ning juhised ohutuse tagamiseks ja keskkonna säästmiseks

Käesolev peatükk sisaldab ohutusjuhiseid, mis aitavad teil vältida kehavigastusi ja varalist kahju. Nende juhiste eiramisel kaotab garantii kehtivuse.

Üldine ohutus

- Üle 8-aastased lapsed ja füüsilise, meele- või vaimupuudega inimesed või isikud, kellel puuduvad vastavad kogemused või teadmised, võivad seadet kasutada juhul, kui nad teevad seda järelevalve all või on saanud seadme kasutamiseks vajalikud juhised ning mõistavad sellega kaasnevaid ohte.

Lapsed ei tohi seadmega mängida. Lapsed ei tohi omapead seadet puhastada ja hooldada.

- Seadet ei tohi kasutada lapsed ega füüsilise, meele- või vaimse puudega isikud või kogemusteta ja vastavate teadmisteta isikud, kui nad ei tegutse nende ohutuse eest vastutava isiku järelevalve või juhendamise all.

Lapsed ei tohi seadmega mängida, kui puudub järelevalve.

- Kui toode antakse kellelegi teisele isiklikuks kasutamiseks või uuele omanikule, tuleb anda kaasa ka kasutusjuhend, toote etiketid ja

muud olulised dokumendid ja osad.

- Paigaldus- ja remonttööd tuleb alati jätta volitatud teeninduse hooleks. Tootja ei vastuta kahjude eest, mis tulenevad volitamatud isikute tehtud protseduuridest ja võivad muuta garantii kehtetuks. Enne paigaldamist tutvuge hoolikalt juhistega.
- Ärge kasutage toodet, kui see on rikkis või sellel on nähtavaid vigastusi.
- Kontrollige pärast iga kasutuskorda, et toote funktsiooninupud on välja lülitatud.

Elektriohutus

- Rikkis toodet ei tohi kasutada, vaid see tuleb lasta volitatud teeninduses korda teha. Elektrilöögi oht!
- Toote võib ühendada ainult maandatud elektrikontakti/-liiniga, mille pinge ja kaitse vastavad tabelile "Tehnilised andmed". Laske maandus paigaldada kvalifitseeritud elektrikul olenemata sellest, kas kasutate toodet transformaatoriga või ilma. Meie ettevõtte ei vastuta probleemide eest, mis on tingitud toote kasutamisest ilma

kohalikele eeskirjadele vastava maanduseta.

- Ärge kunagi peske toodet veega uhtudes või üle kallates!
Elektrilöögi oht!
- Ärge kunagi puudutage pistikut märgade kätega! Ärge kunagi eemaldage pistikut juhtmest tõmmates, vaid hoidke pistikust.
- Paigaldamise, hoolduse, puhastamise ja remondi ajaks tuleb toode vooluvõrgust lahutada.
- Kui toote toitejuhe saab viga, peab tootja, hooldusfirma või vastava kvalifikatsiooniga elektrik ohu vältimiseks selle välja vahetama.
- Seade tuleb paigaldada nii, et selle saab võrgust täielikult lahti ühendada. Lahtiühendamise võimalus tuleb tagada voolupistikuga või püsielektrisüsteemi paigaldatud lülitiga, mis vastab ehitusnõuetele.
- Kasutamisel ahju tagakülj kuumeneb. Veenduge, et elektrijuhtmed ei puutu vastu ahju tagakülge, sest kuumus võib neid kahjustada.
- Ärge muljuge toitejuhet ahjuukse ja korpuse vahele ja ärge asetage seda tuliste pindade peale. Juhtme isolatsioon võib sulada ning lühise tõttu võib tekkida tulekahju.

- Elektriseadmetel ja -süsteemidel peaksid töid teostama ainult volitatud ja vastava kvalifikatsiooniga isikud.
- Kahjustuste tekkimisel lülitage toode välja ning lahutage see vooluvõrgust. Selleks lülitage välja kaitsekork.
- Veenduge, et kaitsme voolutugevus vastab toote niminäitajatele.

Toote ohutu kasutamine

- HOIATUS: Seade ja selle välispinnad muutuvad kasutamise käigus tuliseks. Kindlasti tuleb hoiduda kokkupuutest kuumutuselementidega. Alla 8-aastased lapsed tuleb seadmest eemal hoida, välja arvatud juhul, kui nad on täiskasvanu pideva jälgimise all.
- Ärge kasutage toodet, kui mõtlemisvõime või koordinatsioon on alkoholi ja/või uimastite tarbimise tagajärjel halvenenud.
- Olge toitusesse alkohoolseid jooke lisades ettevaatlik. Kõrgel temperatuuril alkohol aurustub ning võib tuliste pindadega kokku puutudes põhjustada tulekahju.
- Ärge asetage toote lähedusse kergestisüttivaid materjale, kuna selle küljed võivad kasutamise ajal kuumeneda.
- Kasutamise käigus seade kuumeneb. Kindlasti tuleb

hoiduda kokkupuutest ahju sees paiknevate

kuumutuselementidega.

- Ärge tõkestage ventilatsiooniasasid.
- Ärge kuumutage ahjus suletud konservikarpe ja klaaspurke. Purgis tekkida võiva surve tagajärjel võib see lõhkeda.
- Ärge asetage küpsetusplaate, nõusid või fooliumit ahju põhja. Kogunev kuumus võib ahju põhja kahjustada.
- Ärge kasutage ahju ukseklaasi puhastamiseks tugevatoimelisi abrasiivseid puhastusvahendeid ega teravaid metallkraabitsaid, sest need võivad pinda kriimustada ning põhjustada klaasi purunemise.
- Ärge kasutage puhastamiseks aurupuhasteid, muidu võite saada elektrilöögi.
- (Varieerub olenevalt toote mudelist.)
Traatrest ja ahjuplaadi asetamine siinidele
Traatrest ja/või ahjuplaat tuleb kindlasti asetada siinidele õigesti. Lükake traatrest või küpsetusplaat kahe siini vahele ja enne sellele toidu asetamist veenduge, et see püsib kindlalt paigal (vt allolevat joonist).

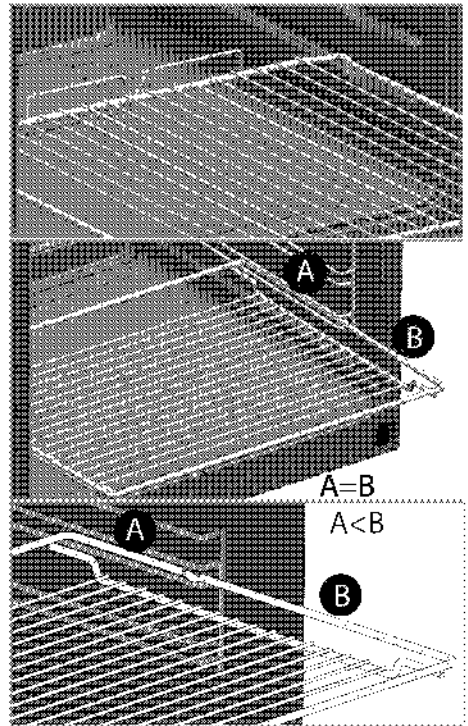

- Ärge kasutage toodet, kui selle esiuukse klaas on eemaldatud või möranenud.
- Uksekäepide ei ole mõeldud käterättide kuivatamiseks. Ärge riputage ahju külge rätikuid, kindaid vms riideesemeid, kui uks on lahti ja grillifunktsioon töötab.
- Toitu kuuma ahju pannes või välja võttes kasutage alati kuumuskindlaid pajakindaid.
- Katke pann või ahjutarvik (nt plaat või rest) küpsetuspaberiga, asetage selle peale toit ning pange kõik eelsoojendatud ahju. Üle ahjutarviku või panni ääre ulatuv küpsetuspaber tuleb eemaldada, et see ei puutuks

kütteelementidega kokku. Ärge kunagi kasutage küpsetuspaberit küpsetuspaberi jaoks ettenähtud temperatuurist kõrgemal temperatuuril. Ärge kunagi asetage küpsetuspaberit vahetult ahjupõhjale.

- **HOIATUS:** Enne lambipirni vahetamist veenduge, et seade on välja lülitatud – muidu võite saada elektrilöögi.
- Enne puhastustsükli algust pühkige ahju välis- ja sisepindadelt mustust niiske lapiga. Võtke ahjust välja kõik lisad.
- Kuumad pinnad tekitavad põletusi! Ärge puudutage isepuhastumise ajal toodet käega ning hoidke lapsi sellest eemal. Enne jääkide eemaldamist oodake vähemalt 30 minutit.
- Pürolüütilise puhastuse käigus võivad pinnad muutuda tulisemaks kui tavapärasel kasutamisel. Hoidke lapsed eemal.
- Ülekuumenemise vältimiseks ei tohi seadet paigaldada dekoratiivse ukse taha.
- Toode tuleb paigutada otse põrandale. Seda ei tohi asetada aluse või postamendi peale.

Toote tuleohutuse tagamine:

- Veenduge, et pistik on kindlalt pesas, et ei tekiks sädemeid.

- Ärge kasutage kahjustatud või vigastatud juhet. Samuti ei tohi kasutada pikendusjuhet.
- Vältige niiskuse või vedeliku sattumist toote ühendamiseks kasutatud pistikupesale.

Ettenähtud otstarve

- Toode on mõeldud ainult kodukasutuseks. Kasutamine ettevõtluses ei ole lubatud.
- Seade on mõeldud ainult toidu valmistamiseks. Seda ei tohi kasutada muuks otstarbeks, näiteks ruumi kütmiseks.
- Toodet ei tohi kasutada taldrikute soojendamiseks grillielemendi all, käterätikute ja nõudepesulappide vms kuivatamiseks (riputades need käepidemete külge) ja kütmiseks.
- Tootja ei võta mingit vastutust ebaõige kasutamise või käsitlemise tagajärjel tekkinud kahjude eest.
- Ahju võib kasutada toidu sulatamiseks, küpsetamiseks, hautamiseks ja grillimiseks.

Laste ohutuse tagamine

- **HOIATUS:** Ligipääsetavad osad võivad kasutamisel kuumeneda. Väikelapsed tuleb eemal hoida.
- Pakkematerjalid on lastele ohtlikud. Hoidke pakkematerjale väljaspool laste käeulastust. Käidelge kõiki pakendijäätmeid vastavalt keskkonnastandarditele.

- Elektriseadmed on lastele ohtlikud. Hoidke lapsed töötavast seadmest eemal ja ärge laske neil seadmega mängida.
- Ärge asetage seadme kohale asju, mida lapsed võiksid üritada kätte saada.
- Kui uks on avatud, ärge toetage sellele raskeid asju ja ärge lubage lastel selle peal istuda. Muidu võib uks alla vajuda või hinged kahjustada saada.

Toote kõrvaldamine kasutuselt

WEEE direktiivi täitmine ja romuseadme kõrvaldamine:



Seade vastab Euroopa Liidu WEEE direktiivile (2012/19/EL). Seadmel on elektri- ja elektroonikaseadmete jäätmete (WEEE) liigiti kogumise tähis.

Seade on valmistatud kvaliteetsetest osadest ja materjalidest, mis sobivad ringlussevõtmiseks ja taaskasutamiseks. Ärge visake tarbetuks muutunud seadet tavalise olmeprügi ega muude jäätmete hulka. Viige see elektri- ja elektroonikajäätmete kogumispunkti. Kogumispunktide kohta saate täpsemat teavet kohalikust omavalitsusest.

RoHS-direktiivi täitmine:

Seade vastab Euroopa Liidu RoHS-direktiivile (2011/65/EL). See ei sisalda direktiivis mainitud kahjulikke ja keelatud materjale.

Pakkematerjali kõrvaldamine

- Pakkematerjalid on lastele ohtlikud. Hoidke pakkematerjale ohutus kohas, kust lapsed neid kätte ei saa. Toote pakend on valmistatud taaskasutatavatest materjalidest. Kõrvaldage pakkematerjalid nõuetekohaselt ja sorteerige vastavalt taaskasutatavate jäätmete kogumise eeskirjadele. Ärge visake neid olmeprügi hulka.

2 Üldine teave

Ülevaade

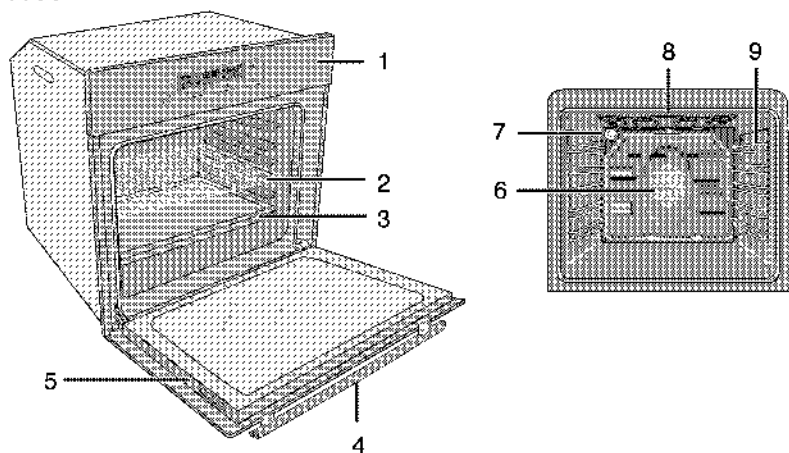

- | | | | |
|---|------------|---|--|
| 1 | Juhtpaneel | 6 | Ventilaatori mootor (terasplaadi taga) |
| 2 | Traatrest | 7 | Tuli |
| 3 | Kandik | 8 | Ülemine kuumutuselement |
| 4 | Käepide | 9 | Riiuli asendid |
| 5 | Uks | | |

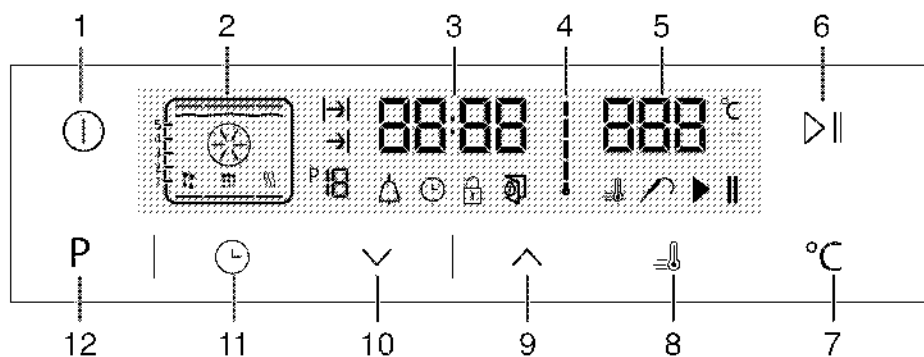

- | | | | |
|----|---|----|-------------------------------------|
| 1 | Sisse-/väljalülitusklahv | 12 | Funktsiooninäidikule naasmise klahv |
| 2 | Funktsiooninäit | | |
| 3 | Praeguse kellaaja näidu väli | | |
| 4 | Ahju sisetemperatuuri tähis | | |
| 5 | Temperatuurinäidu väli | | |
| 6 | Küpsetamise alustamise/lõpetamise klahv | | |
| 7 | Temperatuuriseade klahv | | |
| 8 | Võimenduse tähis (kiire eelkuumutus) | | |
| 9 | Plussklahv | | |
| 10 | Miinusklahv | | |
| 11 | Seadistusklahv | | |

Pakendi sisu



Lisavarustus võib sõltuvalt toote mudelist varieeruda. Kõiki kasutusjuhendis kirjeldatud lisasid ei pruugi teie tootel olla.

1. Kasutusjuhend

2. Ahjuplaat

Kasutatakse küpsetiste, külmutatud toitude ning suurte praadide valmistamiseks.

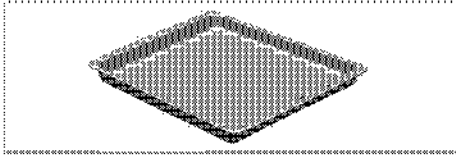

3. Sõgav ahjuplaat

Kasutatakse küpsetiste, suurte praadide, suure veesisaldusega roogade valmistamiseks ja grillimisrasva kogumiseks.

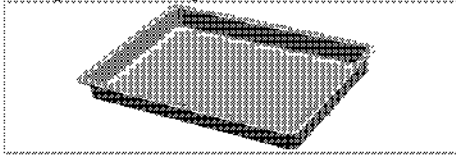

4. Traatrest

Kasutatakse praadide valmistamiseks või haudenõus valmistatavate roogade asetamiseks soovitud kõrgusega siinile.

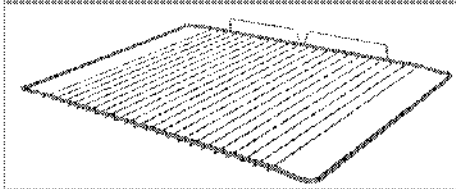
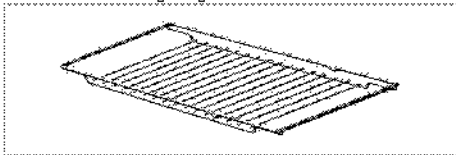

5. Traatresti ja küpsetusplaadi asetamine teleskoopsiinidele

(See funktsioon on valikuline. Teie tootel ei pruugi seda olla.)

Teleskoopsiinid võimaldavad küpsetusplaati ja traatrestit hõlpsasti ahju panna ja ahjust välja võtta.

Kui kasutate küpsetusplaati ja traatrestit teleskoopsiinidega, peavad tihvtid teleskoopsiinide tagaosas toetuma traatresti ja küpsetusplaadi servade vastu.

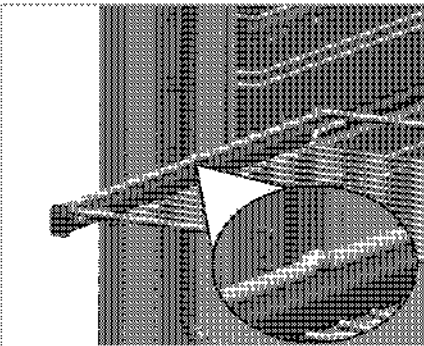
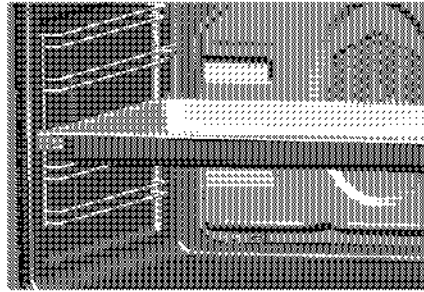

6. Grillvarras

Kasutatakse looma- ja linnuliha ning kala grillimiseks kõigist külgedest.

- Kinnitage grillitav toit kahvlitega grillvarda külge.
- Asetage grillvarda raam vardaaajami kõrgusele ahju.
- Torgake grillvarda terav ots grillvarda ajamisse ja asetage grillvarras raamile.
- Grillimise ajaks eemaldage grillvarda käepide.

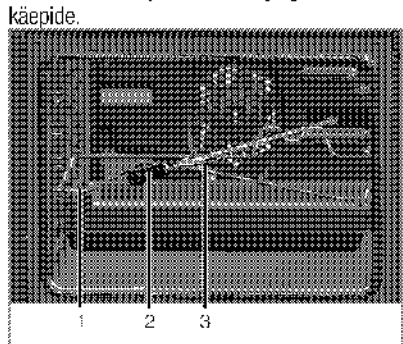

1 Grillvarda raam

2 Plastikäepide *

3 Kahvel

* (Varieerub olenevalt toote mudelist.)



Tehnilised andmed

Pinge/sagedus	220-240 V ~ 50 Hz
Energiatarve kokku	3,1 kW
Kaitse	min 16 A
Juhiline tootmisloige	mH05VV-FG 9x1,5mm ²
Välismootmed (kõrgus/laius/sügavus)	595 mm/594 mm/567 mm
Paigaldusmõõmed (kõrgus/laius/sügavus)	**590 või 600 mm/600 mm/min 660 mm
Peamine ahi	Multifunktsionaalne ahi
Sisetalgusit	15/26 W
Grilli energiatarve	2,2 kW

Põhialused: teave elektriühjude energiamärgise kohta on esitatud vastavalt standardile EN 60350-1 / IEC 60350-1. Need väärtused on saadud standardkoormusel alumise-ülemise kuumutiga või ventilaatoriga kuumutusrežiimis (kui see on olemas).

Energiatõhususe klass määratakse vastavalt järgmistele prioriteetidele olenevalt sellest, kas vastav funktsioon on tootel olemas või mitte. 1 – Ökonoomne ventilaatoriga kuumutamine, 2 – Üliaeglane kuumutamine, 3 – Kiire kuumutamine, 4 – Ventilaatoriga kuumutamine (ülemine ja alumine küttekeha), 5 – Ülemise ja alumise küttekehaga kuumutamine.

** Vt Paigaldamine, lk 12.

	Toote kvaliteedi parandamiseks võidakse tehnilisi andmeid etteatamiseta muuta.
	Kasutusjuhendis toodud joonised on skemaatilised ning ei pruugi teie tootega täpselt kokku langeda.

	Tootel olevatel etiketidel või tootega kaasas olevas dokumentatsioonis toodud väärtused on saadud laboritingimustes vastavalt asjaomastele standarditele. Olenevalt toote töö- ja keskkonnatingimustest võivad tegelikud väärtused varieeruda.
---	--

3 Paigaldamine

Toode tuleb lasta paigaldada pädeval spetsialistil vastavalt kehtivatele eeskirjadele. Muidu muutub garantii kehtetuks. Tootja ei vastuta kahjude eest, mis tulenevad volitamata isikute tehtud protseduuridest ja võivad muuta garantii kehtetuks.



Toote paigalduskoha ning elektrisüsteemi ettevalmistamine on kliendi ülesanne.



OHT:

Toote paigaldamisel tuleb järgida kõiki gaasi- ja elektrisüsteemidele kehtestatud kohalikke eeskirju.



OHT:

Enne paigaldamist vaadake üle, kas tootel ei ole defekte. Defektide esinemisel ärge laske toodet paigaldada. Kahjustatud toode võib kujutada ohtu.

Enne paigaldamist

Seade on mõeldud integreerimiseks kaubandusvõrgus müüdavate köögikappidega. Seadme ning köögiseinte

ja -mööbli vahele tuleb jätta ohutuse tagamiseks piisav vahe. Vt joonist (väärtused millimeetrites).

- Pinnad, sünteetilised laminaadid ja kasutatavad puhastusvahendid peavad olema kuumuskindlad (vähemalt 100 °C).
- Köögikapid peavad olema horisontaalsed ja kinnitatud.
- Kui ahju all on sahtel, tuleb ahju ja sahtli vahele paigaldada riul.
- Kandke seadet vähemalt kahe inimesega.



Ärge paigaldage toodet külmkappide ega sügavkülmikute kõrvale. Tootest eralduv soojus suurendab jahutusseadmete energiatarvet.



Ärge kasutage toote tõstmiseks või liigutamiseks ust ega uksekäepidet.



Kui tootel on traadist sangad, lükake need pärast toote nihutamist tagasi külgsseintesse.

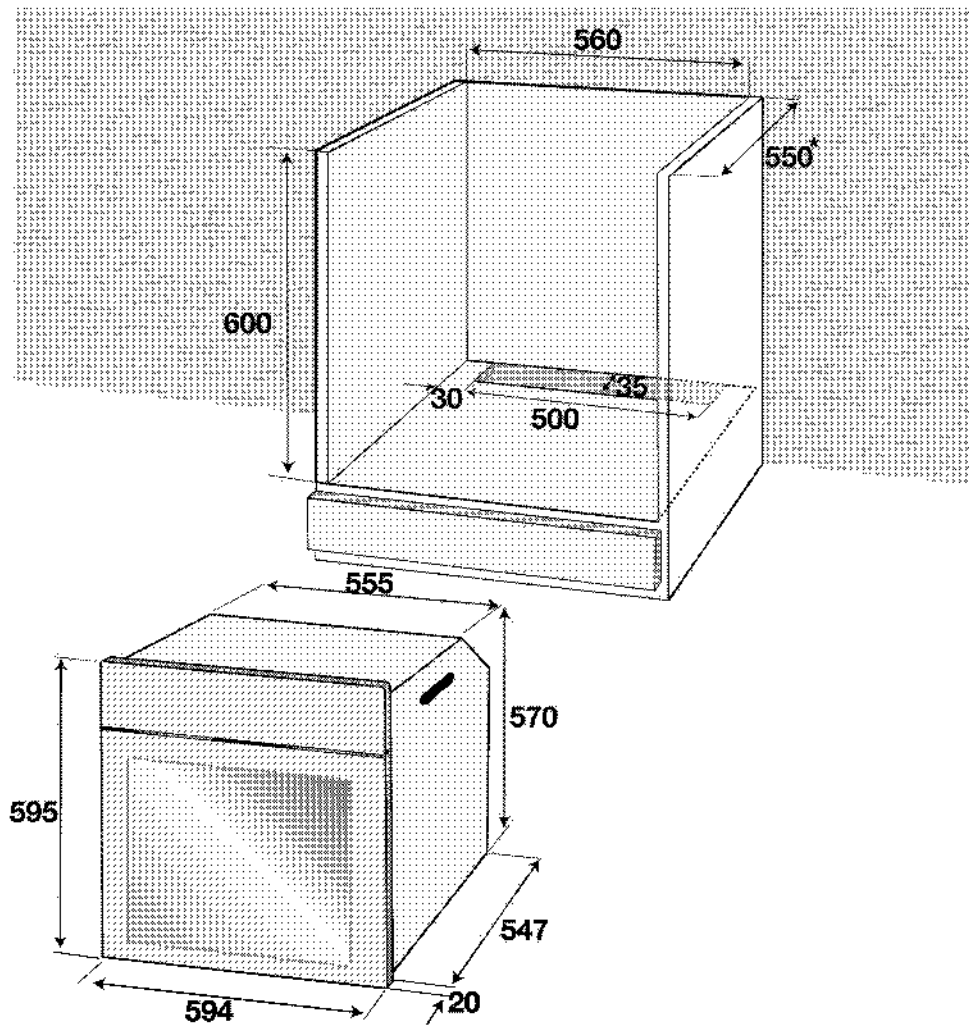

* min

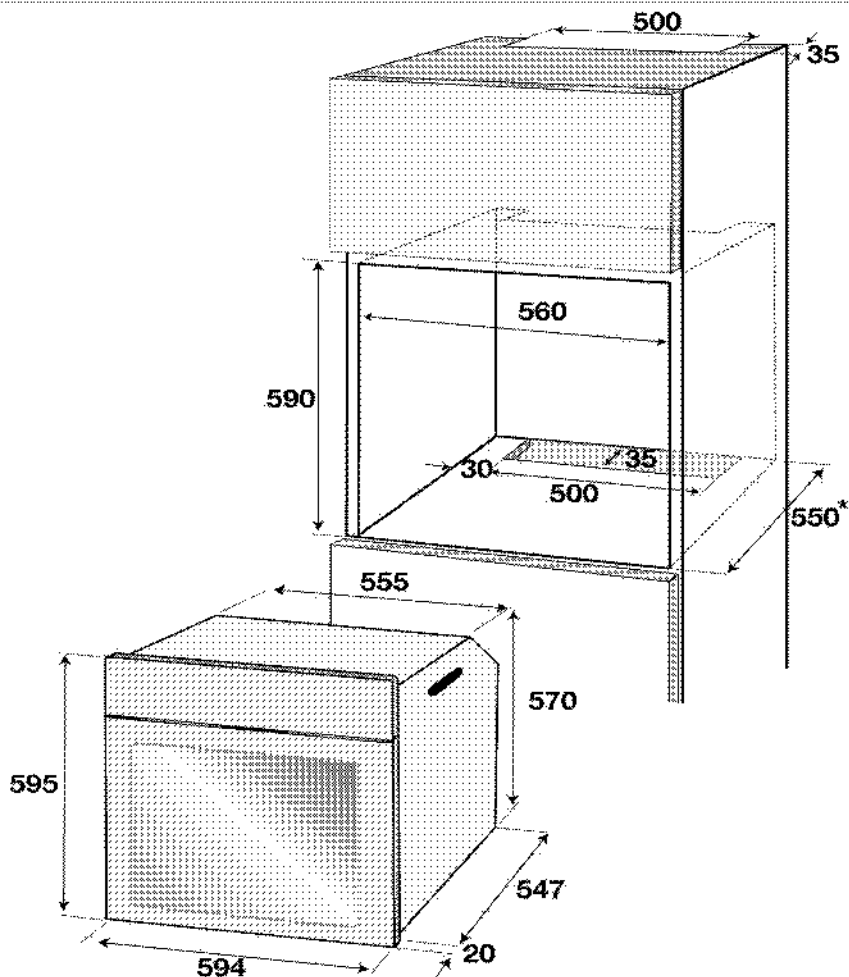

* min

Paigaldamine ja ühendamine

- Toodet tohib paigaldada ja ühendada ainult vastavalt ametlikele paigalduseeskirjadele.

Elektriühendused

Ühendage toode maandatud elektrikontakti/-liiniga, millel on sobivate näitajatega minikaitselüliti (vt tabelit "Tehnilised andmed"). Laske maandus paigaldada kvalifitseeritud elektrikul olenemata sellest, kas kasutate toodet transformaatoriga või ilma. Meie ettevõtte ei vastuta kahjude eest, mis on tingitud toote kasutamisest ilma kohalikele eeskirjadele vastava maanduseta.



OHT:

Toote võivad vooluvõrku ühendada ainult autoriseeritud ja kvalifitseeritud isikud. Toote garantiiaeg algab alles pärast nõuetekohast paigaldamist.

Tootja ei vastuta kahjude eest, mis tulenevad volitamata isikute tehtud protseduuridest.



OHT:

Toitejuhet ei tohi kinnitada klambritega, väänata ega muljuda ning see ei tohi puutuda kokku toote kuumenevate osadega.

Kahjustatud toitejuhtme peab välja vahetama kvalifitseeritud elektrik. Muul juhul tuleb arvestada elektrilöögi, lühise või tulekahju ohuga!

- Ühendus peab vastama riiklikele eeskirjadele.
- Võrgutoite näitajad peavad vastama seadme tüübisildile märgitud andmetele. Tüübisildi vaatamiseks avage eesuks.
- Toote toitejuhe peab vastama tehniliste andmete tabelis toodud väärtustele.

OHJ:
Enne elektritööde tegemist ühendage toode vooluvõrgust lahti.
Elektrilöögi oht!

i Toitejuhtme pistik peaks pärast seadme paigaldamist olema kergesti ligipääsetav (aga mitte paiknema pliidi kohal).

i Juhtmestiku paigaldamisel tuleb järgida elektrisüsteemidele kehtestatud siseriiklikke/kohalikke eeskirju ning kasutada ahju jaoks sobivat elektrikontakti/-liini ja pistikut. Kui toote võimsus on suurem kui pistiku ja elektrikontakti/-liini (kestev) taluvusvool, tuleb toode ühendada püsielektrisüsteemi otse, kasutamata pistikut ja elektrikontakti/-liini.

Ühendage toitejuhe pistikupesaga.

Toote paigaldamine

1. Lükake ahi kappi, rihitage otseks ja kinnitage paika, vältides ühtlasi toitejuhtme vigastamist ja muljumist.

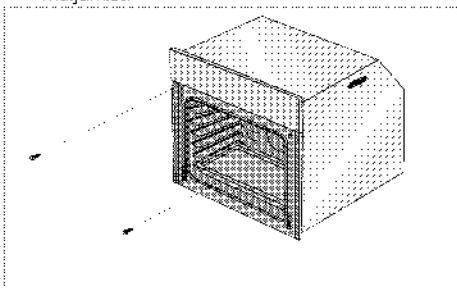

Kinnitage ahi joonisel näidatud viisil kahe kruviga.

Jahutusventilaatoriga toodete puhul (Teie tootel ei pruugi seda olla.)

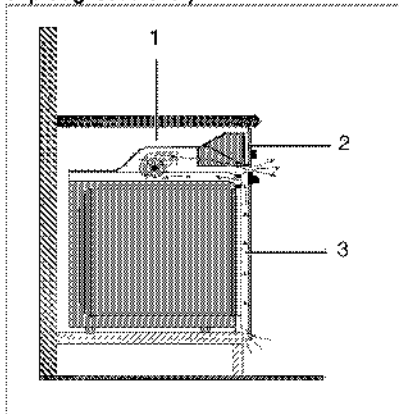

- 1 Jahutusventilaator
- 2 Juhtpaneel
- 3 Uks

Sisseehitatud jahutusventilaator jahutab nii toote esikülge kui ka kappi, kuhu toode on paigaldatud.

i Jahutusventilaator töötab pärast ahju väljalülitamist veel umbes 20–30 minutit. Kui kasutasite küpsutamiseks ahju programmeeritud taimerit, lülitub küpsesaja lõppedes koos kõigi teiste funktsioonidega välja ka jahutusventilaator.

Lõppkontroll

1. Toote kasutamine.
2. Kontrollige funktsioone.

Toote kõrvaldamine kasutusest

- Iloidke toote originaalkarp alles ja kasutage seada toote transportimiseks. Järgige karbile märgitud juhiseid. Kui teil originaalkarpi pole, pakkige toode mullikilssse või paksu kargongi sisse ja kinnitage kindlalt toibiga.
- Et fraatrest ja ahjus asuv küpsetusplaat ei saaks kahjustada ahju ust, asetage ahju ukse siseküljele papiriba, mis oleks küpsetusplaatidega ühel joonel. Teipige ahju uks külgeiseinte külge.
- Ärge kasutage toote tõstmiseks või liigutamiseks ust oga uksokäepidist.

i Ärge asetage tootele asemeid ja hoidke seda teisaldamise ajal püstiasendis.

i Kontrollige toote üldilmet, et avastada võimalikke transpordi käigus tekkinud defekte.

4 Ettevalmistused

Nõuandeid energia säästmiseks

Alljärgnevad nõuanded aitavad teil oma seadet kasutada ökoloogilisel viisil ja säästa energiat:

- Kasutage ahjus tumedaid ja emailkattega küpsetusnõusid, kuna need juhivad paremini soojust.
- Roogade valmistamisel eelkuumutage ahju, kui nii on soovitatud kasutusjuhendis või retseptis.
- Küpsetamise ajal vältige ahjuukse sagedast avamist.

- Kui vähegi võimalik, küpsetage ahjus korraga mitut rooga. Traatrestile võib asetada kaks hautamis anumat.
- Samuti võib valmistada mitu rooga üksteise järel. Ahi on juba eelnevalt kuum.
- Saate säästa energiat, kui lülitate ahju välja mõned minutid enne küpsetusaja lõppu. Ärge avage ahjuust.
- Külmutatud road sulatage enne kuumutamist üles.

Esimene kasutuskord

Kellaaja sisestamine

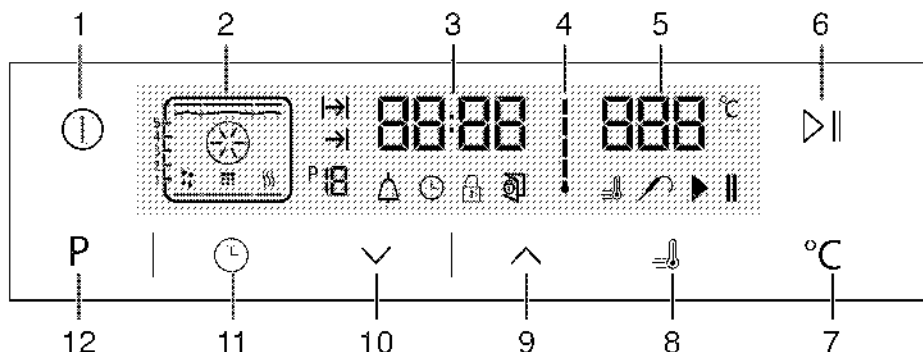

- 1 Sisse-/väljalülitusklahv
- 2 Funktsiooninäit
- 3 Praeguse kellaaja näidu väli
- 4 Ahju sisetemperatuuri tähis
- 5 Temperatuurinäidu väli
- 6 Küpsetamise alustamise/lõpetamise klahv
- 7 Temperatuuriseade klahv
- 8 Võimenduse tähis (kiire eelkuumus)
- 9 Plussklahv
- 10 Miinusklahv
- 11 Seadistusklahv
- 12 Funktsiooninäidikule naasmise klahv

1. Ahju esmakordsel kasutamisel süttib tähis , puudutage tunniväärtuse seadmiseks klahve .
2. Väärtuse kinnitamiseks puudutage sümbolit ja oodake kinnitamiseks 4 sekundit ilma ühtki klahvi puudutamata.

Kui kellaaga ei sisestata, hakkab kell käima kella 12:00-st. Tähis süttib, et anda märku sellest, et kellaag on määramata. Kohe kui kellaag on määratud, tähis kustub.

Seadme esmane puhastamine

Mõned puhastusained või -vahendid võivad pinda kahjustada.
Ärge kasutage tugevatoimelisi puhastusaineid, puhastuspulbrit või -pastat ega teravaid esemeid.

1. Eemaldage kõik pakkematerjalid.
2. Pühkige seadme pindu niiske lapi või käsna ja kuivatage lapiga.

Esmane kuumutamine

Kuumutage toodet umbes 30 minutit ning seejärel lülitage see välja. Selle käigus põlevad ära võimalikud tootmisjäädid või määrdekihid.

HOIATUS
Kuumad pinnad tekitavad põletusi!
Toode võib kasutamisel olla kuum. Ärge kunagi puudutage kuumi põleteid, ahju sisekülgi, kütteelemente jne. Hoidke lapsed eemal!
Toite kuuma ahju pannes või välja võttes kasutage alati kuumuskindlaid pajakindaid.

Elektriahi

1. Võtke kõik küpsetusplaadid ja traatrest ahjust välja.

2. Sulgege ahjuuks.
3. Valige staatiline asend.
4. Valige kõige võimsam grilli kuumutusaste, vt *Elektriahju kasutamine, lk 18*.
5. Laske ahjul töötada umbes 30 minutit.
6. Lülitage ahi välja, vt *Elektriahju kasutamine, lk 18*.

Grillahi

1. Võtke kõik küpsetusplaadid ja traatrest ahjust välja.
2. Sulgege ahjuuks.

3. Valige kõige võimsam grilli kuumutusaste, vt *Kuidas grilli kasutada, lk 26*.
4. Laske ahjul töötada umbes 30 minutit.
5. Lülitage grill välja, vt *Kuidas grilli kasutada, lk 26*.



Seadme esimesel kasutuskorral võib paari tunni vältel esineda suitsu ja ebameeldivat lõhna. See on normaalne. Suitsu ja lõhna eemaldamiseks tuulutage ruumi. Vältige tekkiva suitsu ja lõhna sissehingamist.

5 Kuidas ahju kasutada

Üldine teave küpsetamise, röstimise ja grillimise kohta



HOIATUS

Kuumad pinnad tekitavad põletusi!
Toode võib kasutamisel olla kuum. Ärge kunagi puudutage kuumi põleteid, ahju sisekülgil, kütteelemente jne. Hoidke lapsed eemal!
Toite kuuma ahju pannes või välja võttes kasutage alati kuumuskindlaid pajakindaid.



OHT:

Ahjuukse avamisel olge ettevaatlik, sest ahjust võib välja paiskuda auru.
Väljuv aur võib kõrvetada käsi, nägu ja/või silmi.

Nõuanded küpsetamiseks

- Kasutage külgevõtmatu kattega sobivaid metall- või alumiiniumnõusid või kuumuskindlaid silikoonvorme.
- Kasutage raami pinda nutikalt.
- Asetage küpsetusvorm resti keskele.
- Enne ahju või grilli sisselülitamist valige õige riulivahe. Ärge vahetage riulivahet, kui ahi on kuum.
- Hoidke ahjuuks suletuna.

Nõuanded röstimiseks

- Terve kana, kalkun ja suured lihatükid küpsevad paremini läbi, kui neid immutada kastmega, nt sidrunimahla ja musta pipraga.
- Kontidega liha küpsetamiseks kulub samas mõõdus kontideta lihaga võrreldes umbes 15–30 minutit kauem aega.
- Liha iga sentimeetri kohta (paksus) tuleb küpsemisaega arvestada umbes 4–5 minutit.
- Laske lihal pärast küpsetusaja lõppu umbes 10 minutit ahjus jahtuda. Mahl jaguneb paremini üle kogu liha ja ei jookse liha lõikamisel välja.
- Kala tuleb asetada kuumuskindla alusega keskmisele või alumisele siinile.

Nõuanded grillimiseks

Liha, kala ja linnuliha muutuvad grillimisel kiirelt pruuniks, saavad kena kooriku ja ei muutu kuivaks. Eriti hästi sobivad grillimiseks lapikud tükid, lihavardad ja vorstid, aga ka suure veesisaldusega köögiviljad (nt tomatid ja sibulad).

- Jaotage grillitavad tükid traatrestile või küpsetusplaadile nii, et nad ei jääks kuumuti välispindidest välja.

- Lükake traatrest või restiga küpsetusplaat ahjus soovitud siinile. Kui kasutate grillimisel traatrestit, lükake alumisele siinile küpsetusplaat, et rasv maha ei tilguks. Lisage küpsetusplaadile veidi vett, et seda oleks kergem puhastada.



Grillimiseks sobimatud toiduained võivad põhjustada tulekahju. Grillige ainult suurel kuumusel grillimiseks sobilikku toitu.
Ärge paigutage grillitavat toitu liiga kaugele ahju tahaossa. See on kõige kuumem piirkond ning rasvane toit võib süttida.

Elektriahju kasutamine

Oluline on asetada traatrest traatriulile õigesti. Traatrest tuleb asetada traatriulite vahele, nagu joonisel näidatud.
Ärge lükake traatrestit vastu ahju tagaseina. Et grill töötaks tõhusalt, lükake traatrest riuli esiserva juurde ja fikseerige see ukse abil.

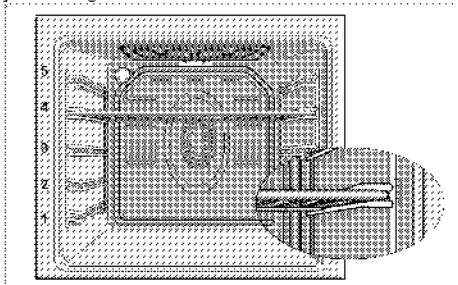

Töörežiimid

Siin näidatud töörežiimide järjekord võib erineda teie toote süsteemist.

1. Ülemine ja alumine kuumutus



Toitu kuumutatakse korraga nii pealt kui ka alt. Sobib näiteks kookide ja taigatoodete või vormikookide ja -roogade valmistamiseks. Kasutage küpsetamiseks korraga ainult ühte panni.

Näidikul on kirjas sobiv riulivahe.

2. Alumine/ülemine kuumutus koos ventilatoriga



Alumise ja ülemise kuumuti poolt kõetud õhk kandub ventilatori toimel kiiresti ja ühtlaselt üle terve ahju. Kasutage küpsetamiseks korraga ühte panni.

3. Surf-funktsioon

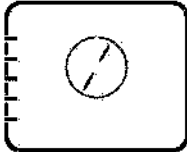

Ventilaatorkuumuti poolt kõetud õhk kandub ventilatori toimel kiiresti ja ühtlaselt üle terve ahju. Sobib toidu küpsetamiseks erinevates riulivahedes ja enamasti pole eelkuumutus vajalik. Võimaldab küpsetada mitme panniga.

4. "3D" funktsioon

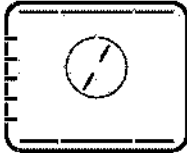

Töötavad ülemine kuumutus, alumine kuumutus ja ventilatorkuumutus. Toit pruunistub ning küpseb ühtlaselt ja kiiresti läbi. Kasutage küpsetamiseks korraga ainult ühte panni.

5. Pitsafunktsioon

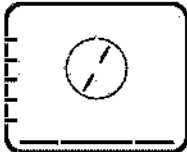

Töötavad alumine kuumutus ja ventilatorkuumutus. Sobib pitsa küpsetamiseks.

6. Täisgrill + ventilator

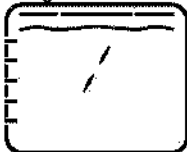

Täisgrilli poolt kõetud õhk kandub ventilatori toimel väga kiiresti üle terve ahju. See sobib suure hulga liha grillimiseks.

- Pange suured või keskmise suurusega portsjonid grillimiseks grilli all õigesse riulivahesse.
- Seadke temperatuur maksimumtasemele.
- Pärast poolt grillimisaega pöörake toitu.

7. Täisgrill

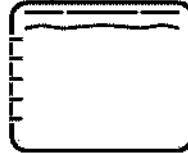

Töötab suur grill ahju laes. See sobib suure hulga liha grillimiseks.

- Pange suured või keskmise suurusega portsjonid grillimiseks grilli all õigesse riulivahesse.
- Seadke temperatuur maksimumtasemele.
- Pärast poolt grillimisaega pöörake toitu.

8. Grill

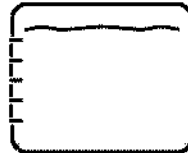

Töötab väike grill ahju laes. Sobib grillimiseks ja vormiroogade valmistamiseks.

- Pange väiksed või keskmise suurusega portsjonid grillimiseks õige riuli asendiga grilli alla.
- Seadke temperatuur maksimumtasemele.
- Pärast poolt grillimisaega pöörake toitu.

9. Ökonoomne ventilatorsoojendus



Seda funktsiooni saate kasutada energia säästmiseks ventilatorkuumutuse asemel 160–220 °C temperatuurivahemikus. Küpsetusaeg pikeneb mõnevõrra. Selle funktsiooniga seotud küpsetusajad on kirjas tabelis "Ökonoomne ventilatorsoojendus".

10. Alumine kuumutus



Töötab ainult alumine küttekeha. Sobib pitsa valmistamiseks ja toidu pruunistamiseks altpoolt.

11. Soolas holdmine

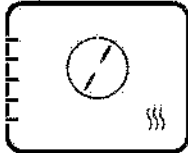

Kasutatakse toidu hoidmiseks serveerimistemperatuuril pika aja vältel.

12. Kasutamine ventilaatoriga



Ahju ei kuumutata. Töötab ainult ventilaator (tagaseinas). Sobib külmutatud peenestatud toidu aeglaseks sulatamiseks toatemperatuurini ja küpsetatud toidu jahutamiseks.

13. Pürolüüs – ökonoomne režiim



See funktsioon võimaldab ahjul ennast suure kuumusega puhastada. See on soovitatav kergelt määrduanud ahjude puhul. Selle funktsiooni kasutamise õpetuse leiate puhastamise peatükist, vt *Pürolüütiline isepuhastus, lk 29.*

14. Pürolüüs

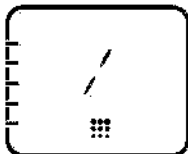

See funktsioon võimaldab ahjul ennast suure kuumusega puhastada. Selle funktsiooni kasutamise õpetuse leiate puhastamise peatükist, vt *Pürolüütiline isepuhastus, lk 29.*

15. Hõlbus auruga puhastamine
(See funktsioon on valikuline. Teile tootel ei pruugi seda olla.)

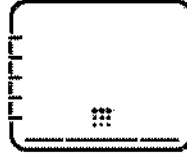

See funktsioon muudab mustuse (mis pole ahjus liiga kaua seisnud) pehmeks ja hõlpsalt eemaldatavaks. Auruga puhastamise kirjeldust vt jaotisest „Hõlbus auruga puhastamine“.



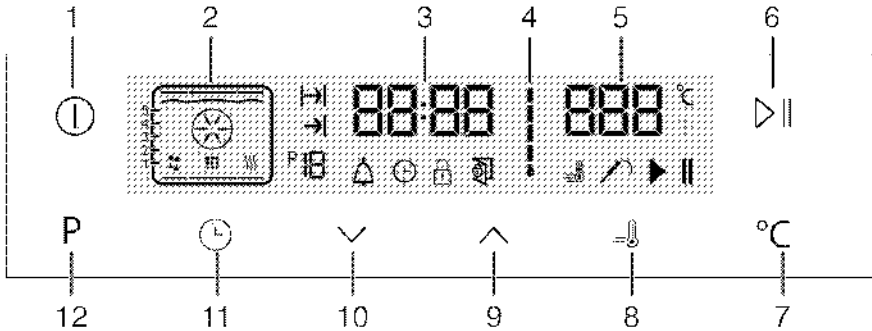



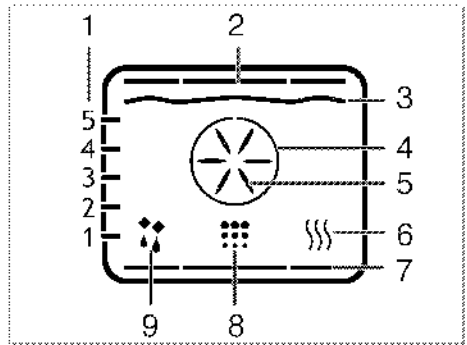



Ahju juhtseadme kasutamine



- 1 Sisse- /väljalülitusklahv
- 2 Funktsiooninäit
- 3 Praeguse kellaaja näidu väli
- 4 Ahju sisetemperatuuri tähis
- 5 Temperatuurinäidu väli
- 6 Küpsetamise alustamise/lõpetamise klahv
- 7 Temperatuuriseade klahv
- 8 Võimenduse tähis (kiire eelkuumutus)
- 9 Plussklahv
- 10 Miinusklahv
- 11 Seadistusklahv
- 12 Funktsiooninäidikule naasmise klahv



- 1 Riiuli asendid
- 2 Ülemine kuumuti
- 3 Grillkuumuti
- 4 Võimendus kuumutiga
- 5 Võimendus ventilaatoriga
- 6 Soojas hoidmine
- 7 Alumine kuumuti
- 8 Puhastusasend
- 9 Kasutamine ventilaatoriga

-  : Küpsetusaja tähis
 : Küpsetusaja lõpu tähis
 : Funktsiooni number
 : Märguande tähis
 : Kella tähis
 : Klahviluku sümbol
 : Avatud ukse tähis
 : Võimenduse tähis (kiire eelkuumutus)
 : Lihatermomeetri tähis
 : Küpsetamise peatamise tähis
 : Küpsetamise alustamise tähis

Funktsioonitabel:

Funktsioonitabelis esitatakse ahju tööfunktsioonid ning vastavad maksimaalsed ja minimaalsed temperatuurid.



Funktsioonid varieeruvad olenevalt toote mudelist!

Funktsioonitabel	Soovituslik temperatuur (°C)	Temperatuurivahemik (°C)
Ülelihtne eelseadmine küturõhus	240	40-260
Alumine/teemine külmutus koos verilaatoriga	170	40-260
Surf	180	40-260
"3D" funktsioon	205	40-260
Lihtsustatud režiim	210	40-260
Verilaatoriga aurigrill	200	40-260
Teem grill	280	40-260
Modell grill	260	40-260
Ühendi režiim	180	160-220
Verilaatoriga aurigrill	200	40-260
Alumine külmutus	180	40-220
Sõrme temperatuur	80	40-100



Ohutuse tagamiseks on maksimaalne küpsetusaeg kõigis režiimides peale soojahoidmise 6 tundi. Voolukatkestuse korral programm tühistatakse. Ahi tuleb uuesti programmeerida.



Muudatuste tegemisel vilguvad näidikul vastavad tähised.



Kellaega ei saa muuta, kui ahi töötab ükskõik millises funktsioonis või kui ahi on programmeeritud poolautomaatseks või automaatseks tööks.



Isegi kui ahi pole sisse lülitatud, süttib ahju ukse avamisel ahjutuli.

Ahju kasutamine

1. Ahju avamiseks hoidke sõrme ligikaudu 2 sekundit klahvil

» Pärast ahju sisselülitamist ilmub näidikule esimene tööfunktsioon. Näidiku selles režiimis saab seada küpsetusaja, küpsetusaja lõpu ja võimenduse (kiirkuumutuse) funktsiooni.



Kui näidikul seadeid ei muudeta, lülitub ahi automaatselt 20 sekundi jooksul välja.

Manuaalne küpsetusrežiim temperatuuri ja tööfunktsiooni seadmisega

Saate küpsetamiseks valida temperatuuri ja roa jaoks sobiva tööfunktsiooni ning juhtida küpsetamist käsitsi ilma küpsetamise kestust määramata.

1. Pärast ahju avamiseks nupu puudutamist ilmub näidikule esimene tööfunktsioon.
 2. Valige tööfunktsioon, puudutades klahve .
 3. Kui soovite muuta tööfunktsiooni jaoks soovitatavat temperatuuri, puudutage temperatuurivälja aktiveerimiseks nuppu .
- » Tähis vilgub.
4. Määrake soovitud temperatuur klahvidega .
 5. Kinnitage temperatuuriväärtus, puudutades klahvi .
 6. Pange toit ahju.
 7. Kui temperatuur ja tööfunktsioon sobivad, puudutage küpsetamise alustamiseks klahvi .

Näidikule ilmub tähis .

- » Teie ahi hakkab tööle valitud režiimis ja suurendab sisetemperatuuri eelseatud temperatuurini. Sisetemperatuuri tähise kõik astmed süttivad, kui sisetemperatuur saavutab määratud temperatuuri. Funktsiooninäidikule ilmuvad täiendavad aktiivsed küttekehad ja panni soovituslik asend.
8. Kui küpsetusaega pole seatud, ei lülitu ahi manuaalse küpsetusrežiimi tõttu automaatselt välja. Küpsetamise lõpetamiseks puudutage uuesti klahvi .





» Ahi lõpetab küpsetamise ja näidikule ilmub tähis .

9. Ahju sulgemiseks hoidke sõrme ligikaudu 2 sekundit nupul .

Küpsetamine määratud küpsetusajaga

















Ahju väljalülitamise tagamiseks saate valida roa jaoks sobiva temperatuuri ja tööfunktsiooni ning juhtida küpsetamist käsitsi ilma küpsetamise kestust määramata.



1. Pärast ahju avamiseks nupu puudutamist ilmub näidikule esimene tööfunktsioon.
 2. Valige tööfunktsioon, puudutades klahve .
 3. Kui soovite muuta tööfunktsiooni jaoks soovitatavat temperatuuri, puudutage temperatuurivälja aktiveerimiseks nuppu .
- » Tähis vilgub.
4. Määrake soovitud temperatuur klahvidega .
 5. Kinnitage temperatuuriväärtus, puudutades klahvi .
 6. Puudutage klahvi , kuni küpsetusaja kohta kuvatakse näidikul tähis .

7. Määrake küpsetusaeg, puudutades klahve  ja kinnitage seadeväärtus, puudutades klahvi .
 - » Kui küpsetusaeg on määratud, kuvatakse tähis  näidikul püsivalt.
8. Pange toit ahju.
9. Kui temperatuur, tööfunktsioon ja küpsetusaeg sobivad, puudutage küpsetamise alustamiseks klahvi  II. Näidikule ilmub tähis .
 - » Ahi soojeneb seatud temperatuurini ning jääb sellele temperatuurile kuni valitud küpsetusaja lõpuni.
 - » Tele ahi hakkab tööle valitud režiimis ja suurendab sisetemperatuuri eelseatud temperatuurini. Ahi jääb määratud küpsetusaja lõpuni sellele temperatuurile. Sisetemperatuuri tähise kõik astmed süttivad, kui sisetemperatuur saavutab määratud temperatuuri. Funktsiooninäidikule ilmuvad täiendavad aktiivsed küttekehad ja panni soovituslik asend.
10. Kui küpsetamine on lõppenud, kõlab helisignaal ja näidikule ilmub teade "End" (Lõpp).
11. Helisignaali vaigistamiseks puudutage suvalist klahvi.
 - » Helisignaal vaikib ja ahi lõpetab automaatselt töötamise.

Küpsetusaja lõpu hilisemaks seadmine

Ahju töötamise ja automaatse väljalülitamise tagamiseks saate määrata roa jaoks sobiva temperatuuri ja tööfunktsiooni, küpsetusaja ja selle hilisema lõpetamisaja ning juhtida küpsetamist käsitsi ilma küpsetamise kestust määramata.

1. Pärast ahju avamiseks nupu  puudutamist ilmub näidikule esimene tööfunktsioon.
2. Valige tööfunktsioon, puudutades klahve .
3. Kui soovite muuta tööfunktsiooni jaoks soovitatavat temperatuuri, puudutage temperatuurivälja aktiveerimiseks nuppu .
 - » Tähis  vilgub.
4. Määrake soovitud temperatuur klahvidega .
5. Kinnitage temperatuuriväärtus, puudutades klahvi .
6. Puudutage klahvi , kuni küpsetusaja kohta kuvatakse näidikul tähis .
7. Määrake küpsetusaeg, puudutades klahve  ja kinnitage seadeväärtus, puudutades klahvi .
 - » Kui küpsetusaeg on määratud, kuvatakse tähis  näidikul püsivalt.
8. Puudutage klahvi , kuni küpsetusaja lõpu kohta kuvatakse näidikul tähis .
9. Määrake küpsetusaeg, puudutades nuppe  ja kinnitage seadeväärtus, puudutades klahvi .
 - » Kui küpsetusaja lõpp on määratud, kuvatakse tähis  näidikul püsivalt.





10. Pange toit ahju.
11. Kui temperatuur, tööfunktsioon, küpsetusaeg ja küpsetusaja lõpp sobivad, puudutage küpsetamise alustamiseks klahvi  II. Näidikule ilmub tähis .
 - » Ahju taimer arvutab automaatselt välja küpsetamise algusaja, lahutades küpsetusaja lõpust küpsetusaja. Küpsetamise algusaja saabudes aktiveeritakse valitud töörežiim ning ahi soojeneb määratud temperatuurini. Ahi jääb määratud küpsetusaja lõpuni sellele temperatuurile. Sisetemperatuuri tähise kõik astmed süttivad, kui sisetemperatuur saavutab määratud temperatuuri. Funktsiooninäidikule ilmuvad täiendavad aktiivsed küttekehad ja panni soovituslik asend.
12. Kui küpsetamine on lõppenud, kõlab helisignaal ja näidikule ilmub teade "End" (Lõpp).
13. Helisignaali vaigistamiseks puudutage suvalist klahvi.
 - » Helisignaal vaikib ja ahi lõpetab automaatselt töötamise.

 Kui soovite tühistada küpsetusaja või küpsetusaja koos selle lõpuga pärast nende seadistamist, peate nullima küpsetusaja.

Võimenduse (kiire eelkuumutuse) seadistamine

Et ahi saavutaks soovitud temperatuuri kiiremini, võite kasutada võimenduse (kiire eelkuumutuse) funktsiooni.

 Võimenduse funktsiooni ei saa valida sulatus-, ökonoomne ventilaatorkuumutus, soojashoidmise ega puhastusrežiimis. Võolukatkestuse korral võimenduse seadistus tühistatakse.



1. Puudutage pärast temperatuuri, tööfunktsiooni, küpsetusaja ja selle lõpu määramist klahvi .
 - » Näidikul kuvatakse püsivalt tähis  ja võimendus (kiire eelkuumutus) lülitub sisse.
 - » Kui ahi saavutab soovitud temperatuuri, võimenduse tähis kaob ning ahi jätkab tööd enne võimendust valitud funktsioonis.
2. Võimendusfunktsiooni tühistamiseks puudutage uuesti klahvi .
 - » Tähis  kustub ja võimendus (kiire eelkuumutus) lülitub välja.

Elektriahju väljalülitamine

Puudutage ahju väljalülitamiseks klahvi .

Klahviluku sisselülitamine

Ahju kasutamist saab tõkestada klahviluku funktsiooni sisselülitamisega.

1. Puudutage klahvi , kuni näidikul kuvatakse tähis .
 - » Näidikule ilmub tähis "OFF" (Väljas).

2. Puudutage klahviluku sisselülitamiseks klahvi .
» Pärast klahviluku sisselülitamist ilmub näidikule tähis „On“ (Sees) ja tähis jääb põlema. Kinnitamiseks puudutage klahvi .



Kuni klahviluku funktsioon on sisse lülitatud, ei saa ahju klahve kasutada. Voolukatkestuse korral klahvilukku ei tühistata.

Klahviluku väljalülitamiseks puudutage klahvi

1. Puudutage klahvi , kuni näidikul kuvatakse tähis .

» Näidikule ilmub tähis "On" (Sees).

2. Klahviluku väljalülitamiseks vajutage klahvi .

» Pärast klahviluku sisselülitamist kuvatakse näidikul tähis „OFF“ (Väljas). Kinnitamiseks puudutage klahvi .



Kuni klahviluku funktsioon on sisse lülitatud, ei saa ahju klahve kasutada. Voolukatkestuse korral klahviluku seadistusi ei tühistata.

Märkuandekella seadmine

Toote taimerit saab kasutada märguande või meeldetuletuse funktsioonis küpsetusprogrammist sõltumatuult.

Märkuandekella funktsioon ei mõjuta ahju tööd. Seda kasutatakse ainult hoiatusena. Näiteks võite seda kasutada, kui soovite küpsetist teatud aja möödudes ümber pöörata. Määratud aja möödumisel kõlab taimeri hoiatussignaal.

1. Puudutage klahvi , kuni näidikul kuvatakse tähis .



Maksimaalne märguande aeg on 23 tundi ja 59 minutit.

2. Seadke märkuande kestus klahvidega .
» Pärast märkuande aja seadmist jääb tähis põlema ja näidikule ilmub märkuande aeg.
3. Kui märkuande aja lõppemisel hakkab tähis vilkuma ja kõlab hoiatussignaal.

Märkuande väljalülitamine

1. Hoiatussignaal kõlab 2 minutit. Hoiatussignaali vaigistamiseks vajutage suvalist klahvi.

» Hoiatussignaal vaigistatakse ning näidikule ilmub praegune kellaeg.

Märkuande tühistamine

1. Märkuande tühistamiseks puudutage klahvi , kuni näidikul kuvatakse tähis .

2. Hoidke all klahvi , kuni näidikule ilmub "00:00".



Näidikul kuvatakse märguande aeg. Kui korraga on seatud märguande aeg ning küpsetusaeg, näidatakse näidikul lühemat ajavahemikku.

Kellaaja muutmine

1. Puudutage korduvalt klahvi , kuni näidikul kuvatakse tähis .
2. Puudutage tunniväärtuse seadmiseks klahve .
3. Väärtuse kinnitamiseks puudutage sümbolit ja oodake kinnitamiseks 4 sekundit ilma ühtki klahvi puudutamata.



Voolukatkestuse korral kellaaja seaded kustuvad. Need tuleb uuesti palka seada. Kui ahi töötab mis tahes funktsioonis, siis kellaega muuta ei saa.

Helitugevuse reguleerimine

1. Kui ahi on ooterežiimis, puudutage korduvalt klahvi , kuni näidikul kuvatakse tähis "VOL".
2. Vajutage klahve / , et seada üks järgmistest toonidest: L0, L1 või L2.
3. Seadeväärtuse kinnitamiseks vajutage klahvi ja oodake kinnitamiseks 4 sekundit ilma ühtki klahvi puudutamata.

Ökorežiimi märgutule seadeväärtuse muutmine

1. Kui ahi on ooterežiimis, puudutage korduvalt klahvi , kuni näidikul kuvatakse tähis "LP".
2. Vajutage klahve , et seada valik On (sees) või ECO (öko).
3. Seadeväärtuse kinnitamiseks vajutage klahvi ja oodake kinnitamiseks 4 sekundit ilma ühtki klahvi puudutamata.
4. Kui ooterežiimis või ahju töötamise ajal on ahjuuks avatud ja seadeväärtus on ON (sees), siis jääb märgutuli püsivalt põlema.
5. Kui ooterežiimis või ahju töötamise ajal on ahjuuks avatud ja seadeväärtus on ECO (öko), siis märgutuli süttib ja seejärel kustub 15 sekundi pärast.































Kui ahju töötamise ajal puudutatakse mis tahes klahvi (v.a klahvid ja) , siis märgutuli süttib ja seejärel kustub 15 sekundi pärast.

Küpsetusaegade tabel

 Tabelis esitatud ajad on mõeldud orientiiriks. Tegelik aeg võib varieeruda olenevalt toidu temperatuurist, paksusest, tüübist ja teie enda toiduvalmistuseelistustest.

Küpsetamine ja röstimine

 1. siniks loetakse ahju alumist riulivahet.

Roog	Kuumusastme number		Siini asend	Temperatuur (°C)	Küpsetusaeg (ligikaudne, min)
Koogid küpsõpsplaatil*	1. astme		2	175	25...35
Koogid vormis*	1. astme		2	180	50...60
Koogid pärast küpsõps	1. astme		2	175	25...30
	2. astme		1-3	175	35...40
	3. astme		1-3-5	180	35...40
Biskviit söök*	1. astme		3	200	8...12
	2. astme		1-3	200	15...20
	3. astme		1-3-5	200	15...20
Kirssööd*	1. astme		2	175	25...30
	2. astme		1-3	175	30...40
	3. astme		1-3-5	175	35...45
Valgriööd*	1. astme		2	200	30...40
	2. astme		1-3	200	15...25
	3. astme		1-3-5	200	45...55
Kuretaiga*	1. astme		2	200	25...35
	2. astme		1-3	200	35...45
	3. astme		1-3-5	200	35...45
Julreiks*	1. astme		2	200	35...45
Loomne	1. astme		2-3	200	30...40
Pitsa*	1. astme		2	200...220	15...20
	1. astme		2	200	16...18
Bilfsteek (siur / kukk) / brood	1. astme		3	25 min: 250/ max. seejärel 180...190	100...120
Põhhiisliha (pajatoed)	1. astme		3	25 min: 200/ max. seejärel 190	70...90
	1. astme		3	25 min: 250/ max. seejärel 190	60...80
Karastoid	1. astme		2	15 min: 250/ max. seejärel 180...190	25...35
	1. astme		2	15 min: 250/ max. seejärel 180...190	55...65
Kahv ja sükk	1. astme		1	25 min: 250/ max. seejärel 180...190	120...210
	1. astme		1	25 min: 250/ max. seejärel 180...190	150...210
Kala	1. astme		3	200	20...30
	1. astme		3	200	20...30

Kui kasutate misse, mis on kahe- või kolmeastmeline, kasutage esimest astet, kui teie neli sinist riulivahet ei ole paigaldatud sinisele sinile.
*Kõigi toitude süngus on soovitatav teha umbes 10 min.

Ökonoomne ventilaatorsoojendus



Ärge muutke küpsetustemperatuuri, kui seade on alustanud tööd Ökonoomne ventilaatorsoojendus režiimis.



Ärge avage ust, kui seade töötab Ökonoomne ventilaatorsoojendus režiimis.

Roog	Plaatide arv (tepsi adeti)	Siini asend	Temperatuur (°C)	Küpsetusaeg (algkaudne, min)
Koogid ja serveerimis- tooted	Üks plaat	2	200	35-45
Küpsetised	Üks plaat	2	200	30-35
Taignatooded	Üks plaat	2	200	45-46
Muretalajad	Üks plaat	2	200	40-45

Nõuandeid kookide küpsetamiseks

- Kui kook on liiga kuiv, suurendage temperatuuri umbes 10 °C võrra ja lühendage küpsetusaega.
- Kui kook on liiga niiske, kasutage vähem vedelikku või vähendage temperatuuri 10 °C võrra.
- Kui kook on pealt liiga pruun, asetage see madalamale siinile, vähendage temperatuuri ja pikendage küpsetusaega.
- Kui kook on seest hästi läbi küpsenud, kuid pealt toores, kasutage vähem vedelikku, vähendage temperatuuri ja pikendage küpsetusaega.

Nõuandeid küpsetiste tegemiseks

- Kui küpsetis on liiga kuiv, suurendage temperatuuri umbes 10 °C võrra ja lühendage küpsetusaega. Niisutage taigakihte piimast, õlist, munast ja jogurtist tehtud kastmega.
- Kui küpsemine võtab liiga kaua aega, siis vaadake, et taigen ei ulatuks üle plaadi servade.
- Kui küpsetise pealispind pruunistub, aga alumine osa ei küpse, siis veenduge, et te pole küpsetise alaosas liiga palju kastet kasutanud. Püüdke jaotada kastet taigakihtide vahele ja peale võrdsetes kogustes, et need pruunistuks ühtlaselt.



Küpsetage vastavalt küpsetustabelis toodud režiimile ja temperatuurile. Kui alumine osa pole ikka piisavalt pruunistunud, asetage see järgmine kord madalamale siinile.

Nõuandeid köögiviljade küpsetamiseks

- Kui köögiviljade küpsetusnõus saab mahl otsa ja need hakkavad kuivama, siis tasub köögivilju küpsetada ahjuplaadi asemel kaanega pannil. Kaanega suletud nõus jääb toit mahlasaks.
- Kui köögiviljaroog jääb tooreks, keetke köögiviljad eelnevalt läbi või valmistage neid nagu purgitoitu ja asetage siis ahju.

Optimaalse tulemuse saavutamiseks (surf-funktsioon):

- Paksust taigast küpsetisi (nt saiad, keeksid, küpsised, biskviidid) saab korraga küpsetada 1,

2 või 3 ahjuplaadiga tänu kuumuse ühtlasele jaotumisele, mida see funktsioon võimaldab.

- Vedelast taigast küpsetisi (nt õunakook või pirukas) saab korraga küpsetada 2 ahjuplaadiga.
- Rohkelt vedelikku või pärmitaigast sisaldavad suuremahulised küpsetised tulevad paremad, kui kasutada korraga ainult ühte küpsetusplaati. Suuremahulised toidud küpsevad ühtlasemalt läbi ja kerkivad tänu külgeintest tulevale kuumale õhule – talistel ahjudel seda funktsiooni ei ole.
- Kuna see funktsioon võimaldab kasutada küpsetamiseks korraga mitut plaati, säästate aega ja vaeva ning saate ideaalse tulemuse.

Kuidas grilli kasutada



HOIATUS

Sulgege grillimise ajaks ahjuuks.
Kuumad pinnad võivad tekitada põletusi!

Grilli sisselülitamine

1. Pärast ahju avamiseks nupu puudutamist ilmub näidikule esimene tööfunktsioon.
2. Soovitud grillifunktsiooni valimiseks puudutage klahve .
3. Kui soovite muuta tööfunktsiooni jaoks soovitatavat temperatuuri, puudutage temperatuurivälja aktiveerimiseks nuppu .
» Tähis vilgub.
4. Määrake soovitud temperatuur klahvidega .
5. Kinnitage temperatuuriväärtus, puudutades klahvi .
6. Kui temperatuur ja tööfunktsioon sobivad, puudutage grillimise alustamiseks klahvi II.
Näidikule ilmub tähis .

» Teie ahi hakkab tööle valitud režiimis ja suurendab sisetemperatuuri eelseatud temperatuurini. Sisetemperatuuri tähise kõik astmed süttivad, kui sisetemperatuur saavutab määratud temperatuuri. Funktsiooninäidikule ilmuvad täiendavad aktiivsed küttekehad ja panni soovituslik asend.

7. Grillimise lõpetamiseks puudutage uuesti nuppu **II**.

» Ahi lõpetab grillimise ja näidikule ilmub tähis **II**.

Grilli väljalülitamine

- Ahju sulgemiseks hoidke sõrme ligikaudu 2 sekundit nupul **I**.



Grillimiseks sobimatud toiduained võivad põhjustada tulekahju. Grillige ainult suurel kuumusel grillimiseks sobilikku toitu. Ärge paigutage grillitavat toitu liiga kaugele ahju tahaossa. See on kõige kuumem piirkond ning rasvane toit võib süttida.

Grillivarda funktsioon

Grillifunktsiooni valimisel hakkab pöörleva varda mootor tööle.



Grillivarda mootor töötab koos grillifunktsiooniga. Kui grillifunktsioon töötab, lülitub grillikuumuti vaheldumisi sisse ja välja. See tähendab, et kui grillikuumuti töötab, siis grillvarras pöörleb ja kui grillikuumuti ei tööta, siis grillvarras seisab. Tegemist ei ole rikkega.

- Pärast grillifunktsiooni valimist torgake liha või kana kahvli (3) abil grillivarda otsa.
- Sisestage grillvarras avasse ahju tagaseinas, mis on ühendatud varrast ringiajava mootoriga. Asetage grillvarras raamile.

Küpsetamisegaade tabel grillimiseks

Grillimine elektrigrilliga

Toit	Sisestustase	Grillimisaeg (ligikaudu)
Kala	4-5	20-25 min.*
Võileibade gara	4-5	25-35 min.
Canapé'ide gara	4-5	20-25 min.
Pusš'if	4-5	25-30 min.*
Värskeid hõõrut	4-5	25-30 min.*
Pusš'leiti	4	1-2 min.

* sõltuvad pakuseest

- Asetage raam ahjus vastavale siinile.
- Asetage ühele alumistest siinidest rasva kogumiseks ahjuplaat. Lisage plaadile veidi vett, et seda oleks kergem puhastada.
- Ärge unustage eemaldada grillivarda plastkäepidet. (Varieerub olenevalt toote mudelist.)
- Pärast küpsetamise lõppu kinnitage plastkäepide ja võtke toit ahjust välja. (Varieerub olenevalt toote mudelist.)

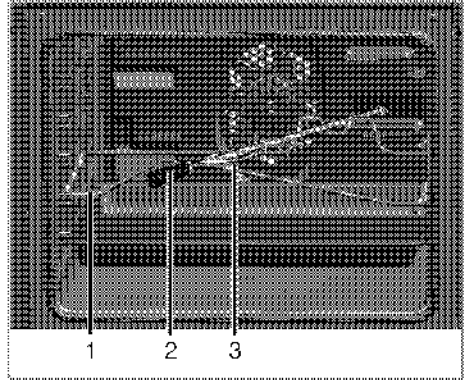



- Grillivarda raam
 - Plastkäepide *
 - Kahvel
- * (Varieerub olenevalt toote mudelist.)

6 Hoidmine ja hooldus

Üldine teave

Toote kasutusiga pikeneb ja probleeme tekib harvem, kui toodet regulaarselt puhastada.

	OHT: Enne hooldus- ja puhastustööde alustamist ühendage toode vooluvõrgust lahti. Elektrilöögi oht!
	OHT: Enne toote puhastamist laske sellel maha jahtuda. Kuumad pinnad võivad tekitada põletusi!

- Puhastage toodet põhjalikult pärast iga kasutuskorda. Sel viisil on lihtsam eemaldada toiduvalmistusjäätke, vältides nende kõrbemist seadme järgmisel kasutuskorral.
- Toote puhastamiseks pole vaja spetsiaalseid puhastusvahendeid. Kasutage toote puhastamiseks sooja vett koos vedela pesuvahendiga, pehmet lappi või käsna ning kuivatamiseks kuiva lappi.
- Liigne vedelik tuleb pärast puhastamist alati ära pühkida ja pritsmed kohe kuivatada.
- Ärge kasutage roostevabast terasest või inoxist pindade ja käepideme puhastamiseks puhastusvahendeid, mis sisaldavad hapet või kloriidi. Nende osade puhastamiseks kasutage pehmet lappi ja vedelat puhastusvahendit (mitteabraseivset), tõmmates lapiga ainult ühes suunas.

	Mõned puhastusained või -vahendid võivad pinda kahjustada. Ärge kasutage tugevatoimelisi puhastusaineid, puhastuspulbrit või -pastat ega teravaid esemeid.
---	---

	Ärge kasutage puhastamiseks aurupuhasteid, muidu võite saada elektrilöögi.
--	--

Juhtpaneeli puhastamine

Puhastage juhtpaneeli ja nuppe niiske lapiga ning seejärel pühkige need kuivaks.

	Ärge eemaldage juhtpaneeli puhastades ahju nuppe. Muidu võite juhtpaneeli kahjustada!
--	--

Ahju puhastamine

Külgesein puhastamine

(See funktsioon on valikuline. Teie tootel ei pruugi seda olla.)

1. Eemaldage küljeraami eesmine osa, tõmmates seda külgeseinast eemale.
2. Võtke küljeraam välja, tõmmates seda enda suunas.

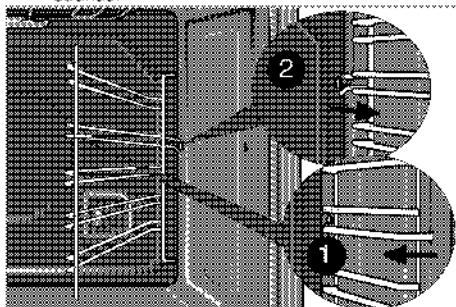

(kui teie toode on varustatud funktsiooniga „Surf“)

1. Eemaldage küljeraami varras (1), tõmmates raami koos selle külge kinnitatud külgeseinaga noole suunas.

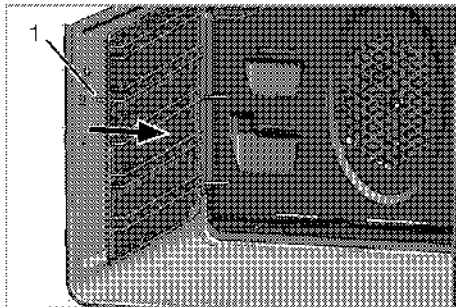

2. Võtke küljeraam ja külgesein välja, tõmmates neid enda suunas.
3. Tõmmake küljeraam ahju seinas olevatest avadest (2) välja.

	Olenevalt tootemudelist võib külgeseinataga olevate aukude arv ja traatrestide suurus muutuda.
---	--

4. Kasutage küljeraami ja külgeseinat puhastamiseks sooja vett koos vedela pesuvahendiga, pehmet lappi või käsna ning kuivatamiseks kuiva lappi.
5. Asetage küljeraam kohale, tõmmates selle külgeseinataga osas olevatesse avadesse (2).

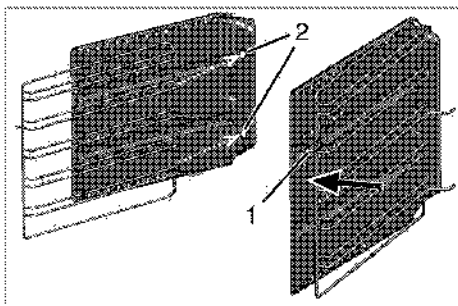

i Kui teil on flexi teleskoop funktsioon oma toodet, seal on üks auk tagaküljel surf pool sein. Aseta pool hammas tõmmates, et auk.

6. Kinnitage küljeraam küljeseina külge, tõmmates küljeraami varrast (1) noole suunas.
7. Asetage küljsein koos selle külge kinnitatud küljeraamiga kohale, tõmmates vardad (3) tagaseinas olevatesse avadesse, nagu joonisel näidatud.

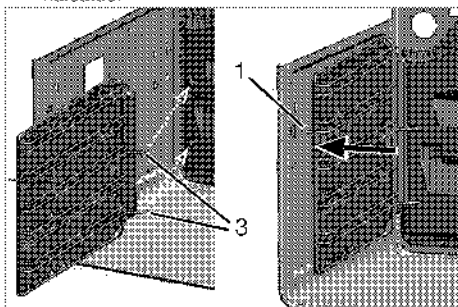

8. Asetage küljeraami varras (1) kohale, nagu joonisel näidatud.

i Veenduge, et küljeraam ja küljsein on paigaldatud õigesti.

Katalüütilised seinad

(See funktsioon on valikuline. Teie tootel ei pruugi seda olla.)

Teie toote küljeseinad (A) ja/või tagasein (B) võivad seestpoolt olla kaetud katalüütilise emalliga. Katalüütilised seinad on heledat matti värvi ja poorse pinnaga. Ahju katalüütilisi seinu ei tohiks puhastada. Katalüütiliste seinte poorne pind puhastub automaatselt, imedes pritsivat rasva sisse ning muundades seda (auruks ja süsihappegaasiks).

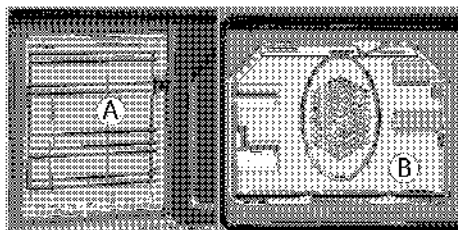

Hõlbus auruga puhastamine

(See funktsioon on valikuline. Teie tootel ei pruugi seda olla.)

Muudab puhastamise hõlpsaks, kuna mustus (mis ei ole liiga kauaks puhastamata jäänud) pehmeneb ahju sisemuses tekkiava auru ja sisepindadele kondenseeruvate veepiiskade toimel.

1. Võtke ahjust välja kõik lisad.
2. Valage ahjuplaadile 500 ml vett ja asetage plaat ahju teisele restile.

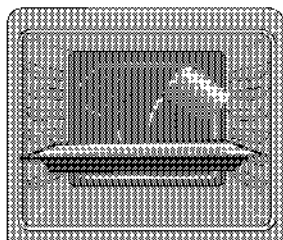

3. Valige funktsioon „Hõlbus auruga puhastamine“. Näidikule ilmub puhastamise kestus ja seda ei saa muuta. Saate määrata selle puhastusfunktsiooni lõpuaja.
4. Avage uks ja pühkige ahju sisepindu niiske käsna või lapiga.
5. Kasutage tõrksa mustuse eemaldamiseks sooja vett koos vedela pesuvahendiga, pehmet lappi või käsna ning kuivatamiseks kuiva lappi.

Pürolüütiline isepuhastus



OHT:

Kuumad pinnad tekitavad põletusi!
Ärge puudutage isepuhastumise ajal toodet käega ning hoidke lapsi sellest eemal. Enne jääkide eemaldamist oodake vähemalt 30 minutit.

Ahi on varustatud pürolüütilise isepuhastussüsteemiga. Ahju kuumutatakse umbkaudu 430-480 °C-ni ning mustus põleb tuhaks. Tekkida võib paks suits. Vaadake, et ventilatsioon oleks hea. Pürolüüsi tuleks kasutada iga 10 ahju kasutuskorra järel.

1. Võtke ahjust välja kõik lisad. Küljegraamiga mudelite puhul ärge unustage välja võtmast raame.



Kui teie toote juurde kuulub tulekindel tarvik (vastupidav isepuhastamisele kõrgel temperatuuril), ei pea te neid tarvikuid ahjust eemaldama.

2. Enne puhastusükli algust pühkige ahju välis- ja sisepindadelt mustust niiske lapiga.

i Ärge puhastage uksetihendit. Klaasklust tihend on väga õrn ning võib kergesti viga saada. Ahju uksetihendi vigastuste korral vahetage see uue, autoriseeritud teenindusest pärit tihendi vastu.

3. "Pyrolysis" (Pürolüüs)  Valige pürolüütiline funktsioon (isepuhastus).

 Kui ahi ei ole väga määrdunud, on soovitatav kasutada ökonoomset puhastusfunktsiooni.

Kui seda funktsiooni kasutada tugeva mustuse korral, ei ole puhastamine piisavalt tõhus. Sellisel juhul tuleb pürolüüsi funktsiooni  kasutada pärast ökonoomse puhastusüklil  lõppu.

Isepuhastuse aega näidatakse displeil. Selle kestvust reguleerida ei saa.

Isepuhastusüklil lõppu on võimalik reguleerida.

4. Isepuhastuse ajaks ilmub ajanäidiku ekraanile luku

tähis  ja ahjuust ei saa avada. Pärast pürolüüsifunktsiooni kasutamist jääb uks veel mõneks ajaks lukku. Ärge üritage ust enne luku

tähise  kadumist jõuga avada.

5. Puhastusüklil järel eemaldage mustusejäägid äädikalahusega.

Ahjuukse puhastamine

Kasutage ahjuukse puhastamiseks sooja vett koos vedela pesuvahendiga, pehmet lappi või käsna ning kuivatamiseks kuiva lappi.

i Ärge kasutage ukse puhastamiseks kareid abrasiivseid puhastusvahendeid või teravaid metallkraabitsaid. Need võivad pinda kriimustada ning klaasi lõhkuda.

Ahjuukse eemaldamine

1. Avage eesuks (1).
2. Avage eesukse paremal ja vasakul küljel asuva hingede pesa (2) klambrit, vajutades neid alla joonisel kujutatud viisil.

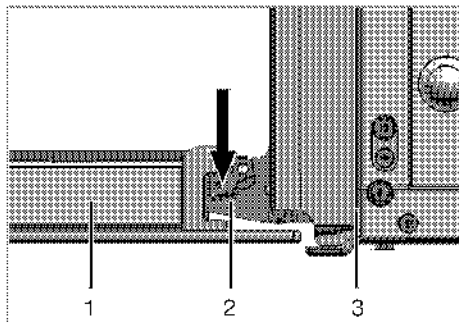

- 1 Eesuks
- 2 Hing
- 3 Ahi

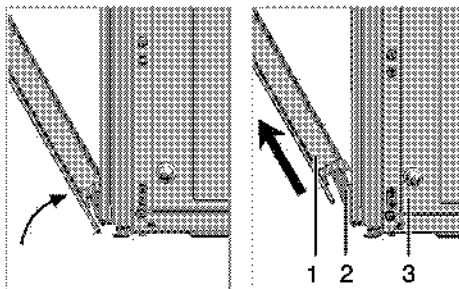

3. Liigutage eesust pooles ulatuses.
4. Eemaldage eesuks seda ülespoole tõmmates ja paremast ning vasakust hingest vabastades.

i Ukse tagasipanemisel tuleb eemaldamistoiminguid korrata vastupidises järjekorras. Ärge unustage ukse taaspaigaldamisel sulgeda hinge pesa juures olevaid klambreid.

Ukse siseklaasi eemaldamine

(See funktsioon on valikuline. Teie tootel ei pruugi seda olla.)

Ahjuukse sisemist klaaspaneeli saab puhastamiseks eemaldada.

1. Avage ahjuuks.

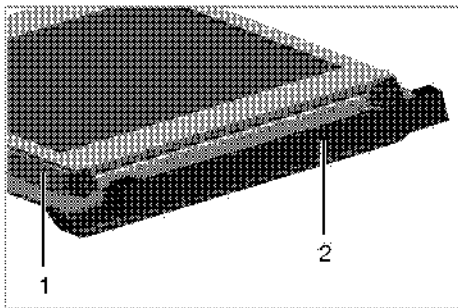

1 Raam

2 Plastosa

2. Eemaldage eesukse ülaossa paigaldatud plastosa, tõmmates seda enda poole.

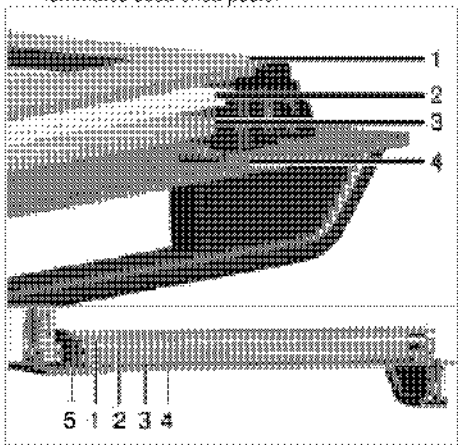

1 Kõige seespoolsem klaaspaneel

2 Teine sisemine klaaspaneel

3 Kolmas sisemine klaaspaneel

4 Välimine klaaspaneel

5 Klaaspaneeli plastist pesa – alumine

3. Kergitage kõige seespoolsemat klaaspaneeli veidi tähise A suunas ja tõmmake see tähise B suunas välja, nagu joonisel näidatud.

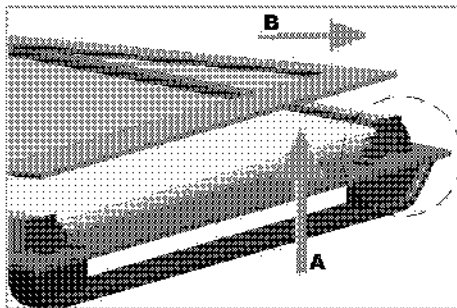

4. Eemaldage samamoodi ka teine ja kolmas klaaspaneel.

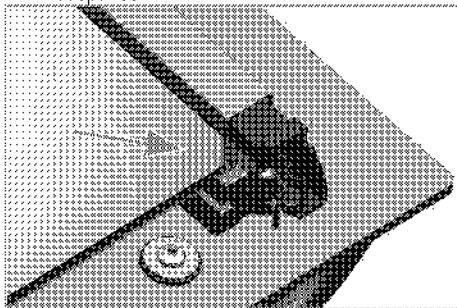

Ülse kokkumonteerimisel tuleb esimese asjana paigaldada teine ja kolmas sisemine klaaspaneel (2, 3). Nagu joonisel näidatud, asetage klaaspaneeli kaldnurk nii, et see toetub plastpesa kaldnurgale.

Kuna teine ja kolmas klaaspaneel on ühesugused, pole nende paigaldamise järjekord oluline.

Kõige seespoolsema klaaspaneeli (1) paigaldamisel jätkke trükkiga külg teise klaaspaneeli suunas.

Kõigi klaasist sisepaneelide alumised nurgad peavad asetuma alumistesse plastpesadesse (5).

Suruge plastosa vastu raami, kuni kuulete klõpsatust.



Pärast puhastamist tuleb kõik klaaspaneelid tagasi panna.

Ahjuvalgusti pimi vahetamine



OHT:

Et vältida elektrilöögi ohtu, vaadake enne ahju lambi vahetamist, et toode oleks vooluvõrgust lahti ühendatud ning maha jahtunud. Kuumad pinnad võivad tekitada põletusi!



Ahjuvalgustil on spetsiaalne kuumuskindel (kuni 300 °C) elektripirn. Täpsemat teavet vt Tehnilised andmed, lk 11. Ahjuvalgusti pirne saab hankida voltitatud teenindusest.



Valgusti asukoht ei pruugi olla sama mis joonisel.



Sellel seadmel kasutatud lamp pole sobiv koduse majapidamise valgustamiseks. Selle lambi eesmärk on aidata kasutajal toiduaineid paremini näha.



Sellel seadmel kasutatud lambid peavad vastu pidama ekstreemsetele tingimustele, nt üle 50 °C temperatuurile.

Kui ahjul on ümar valgusti:

1. Lahutage toode vooluvõrgust.
2. Keerake vastupäeva lahti klaaskate.

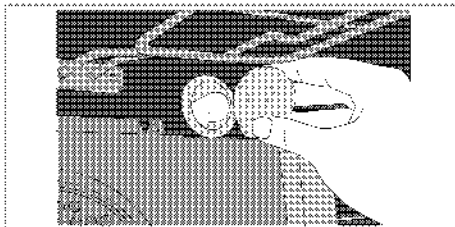

3. Kui teie ahjutuli on alloleval joonisel kujutatud (A) tüüpi, eemaldage see joonisel näidatud viisil keerates ja asendage uuega. Kui teie ahjutuli on (B) tüüpi, eemaldage see joonisel näidatud viisil tõmmates ja asendage uuega.

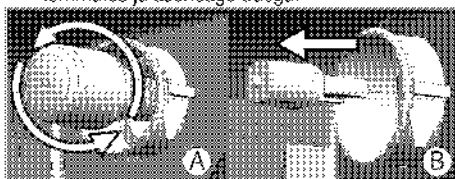

4. Paigaldage klaaskate tagasi.

7 Probleemide lahendamine

Kasutamise ajal tuleb ahjust auru.

- Auru tekkimine töötamisel on tavaline. >>> *Tegemist ei ole rikkega.*

Toote kuumenemisel ja jahtumisel on kuulda metalset heli.

- Metallosade kuumenemisel võivad need paisuda ning tekitada hääli. >>> *Tegemist ei ole rikkega.*

Toode ei tööta.

- Võrgukaitsel on rakendunud või läbi põlenud. >>> *Kontrollige elektrikiirbi korke. Vajadusel vahetage või lähtestage need.*
- Toode ei ole ühendatud (maandatud) pistikupessa. >>> *Kontrollige pistiku ühendust.*

Ahju tuli ei tööta.

- Ahju pirn on vigane. >>> *Vahetage pirn välja.*
- Voolukatkestus. >>> *Kontrollige, kas vool on olemas. Kontrollige elektrikiirbi kaitsmeid. Vajadusel vahetage või lähtestage kaitsmed.*

Ahi ei lähe soojaks.

- Funktsioon ja/või temperatuur on sisestamata. >>> *Määrake funktsiooni- ja/või temperatuurinupu/-klahvi abil funktsioon ja temperatuur.*
- Voolukatkestus. >>> *Kontrollige, kas vool on olemas. Kontrollige elektrikiirbi kaitsmeid. Vajadusel vahetage või lähtestage kaitsmed.*



Kui teil ei õnnestu probleemi käesolevas lõigus antud juhiste kohaselt lahendada, konsulteerige volitatud teenindusega või edasimüüjaga, kellelt te toote ostsite. Ärge kunagi üritage rikkis toodet ise parandada.

